

Inglesina

Tolomeo 2.3 Ifix

SEGGIOLINO AUTO
CHILD CAR SEAT

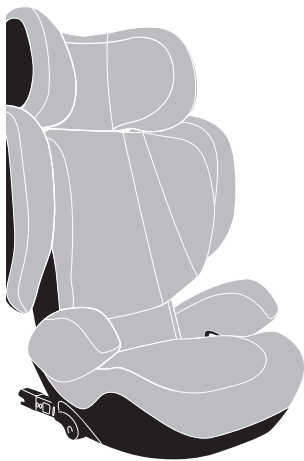

MANUALE ISTRUZIONI **IT**

INSTRUCTION MANUAL **EN**

MANUEL D'INSTRUCTIONS **FR**

MANUAL DE INSTRUCCIONES **ES**

РУКОВОДСТВО С ИНСТРУКЦИЯМИ **RU**

INSTRUKCJA OBSŁUGI **PL**

MANUAL DE INSTRUCȚIUNI **RO**

PŘÍRUČKA POKYŇŮ **CS**

ΕΓΧΕΙΡΙΔΙΟ ΟΔΗΓΙΩΝ **EL**

KO

 **IMPORTANT - KEEP
THESE INSTRUCTIONS
FOR FUTURE REFERENCE.**

1

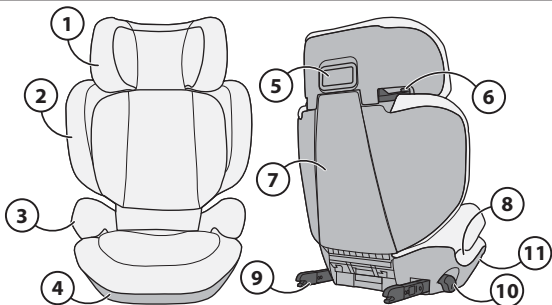

2

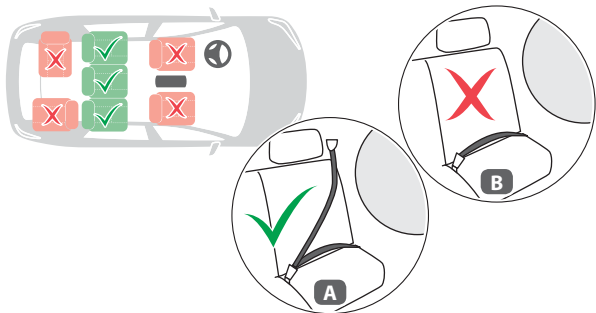

3

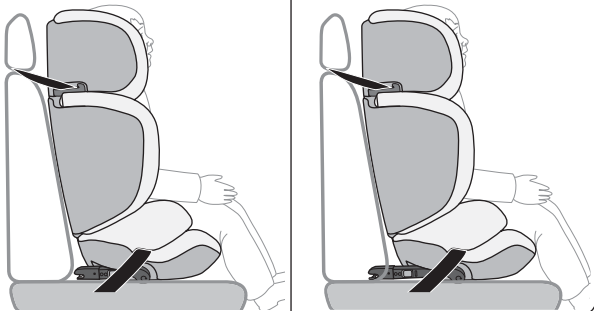

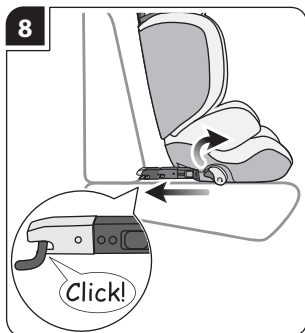
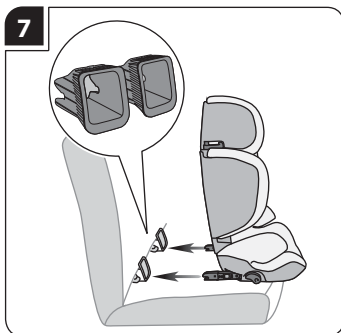
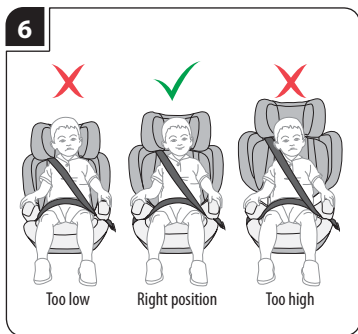
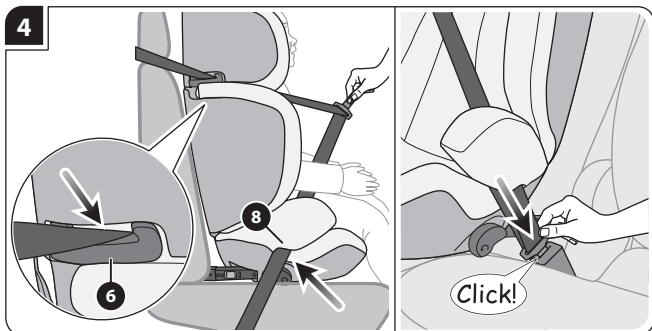

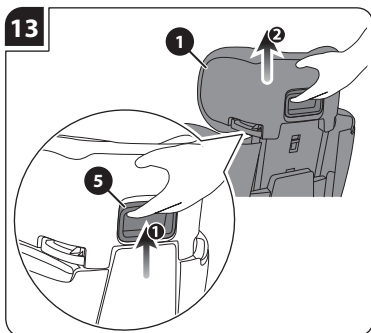
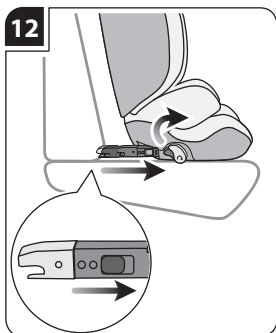
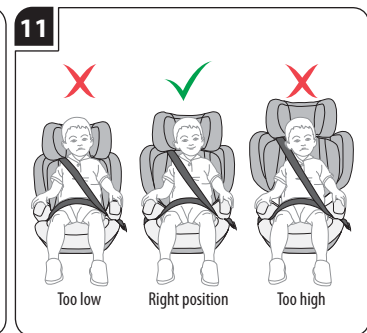
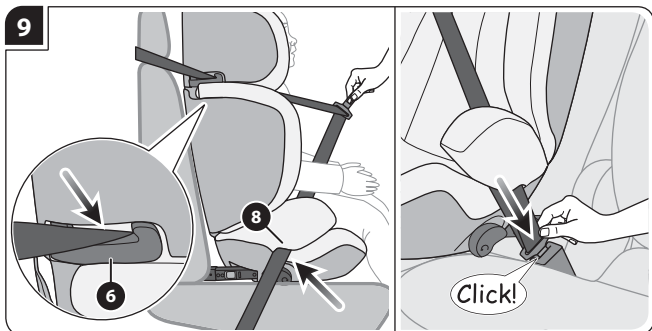

14

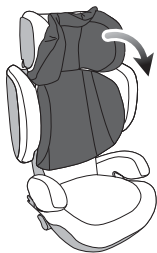

15

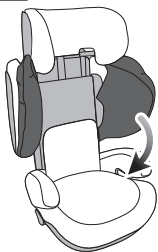

16

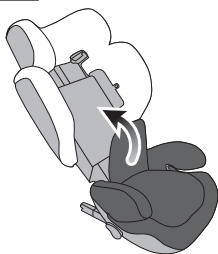

17



18



19



20

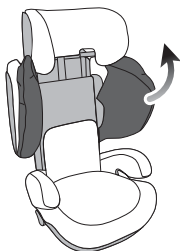

21





AVVERTENZE

- Seggiolino auto gruppo 2/3.
- Adatto per bambini da 15 kg a 36 kg (da 3 a 12 anni circa).
- È un seggiolino auto Universale, installabile in due modalità:
 - con la cintura di sicurezza dell'auto.
 - con la cintura di sicurezza dell'auto e connettori isofix aggiuntivi.
- L'uso in auto del seggiolino Tolomeo 2.3 Ifix è previsto unicamente su veicoli dotati di cinture di sicurezza a 3 punti con arrotolatore, omologate in base al regolamento UN/ECE 16 o altri standard equivalenti. Controllare nel manuale dell'auto in quali posizioni si può installare il seggiolino. In caso di dubbio, contattare immediatamente il Produttore o il Rivenditore autorizzato.
- Una corretta installazione si ha soltanto se il costruttore del veicolo ha dichiarato nel proprio manuale che il veicolo è adatto ad un sistema di ritenuta per bambini "Universale" per questo gruppo.
- Il seggiolino auto è un sistema di ritenuta per bambini "Universale"; è conforme al Regolamento ECE-R44/04 per uso generale sui veicoli.
- Questo dispositivo di ritenuta è stato classificato "Universale" secondo criteri di omologazione più severi rispetto a modelli precedenti che non dispongono del presente avviso.
- Qualsiasi seggiolino auto può lasciare impronte sui sedili del veicolo, dovute alle misure che è necessario adottare per installarlo saldamente nel rispetto delle Norme di sicurezza. Questo prodotto è stato concepito con l'obiettivo di minimizzare quanto più possibile questo effetto. Il produttore non può essere ritenuto responsabile per eventuali impronte derivanti dal normale uso del seggiolino auto.
- Le seguenti situazioni potrebbero rivelarsi illegali e invalidare la garanzia:
 - Qualsiasi modifica o cambiamento di utilizzo del seggiolino auto che non sia stato autorizzato o consigliato dal produttore.
 - Qualsiasi errore nel montaggio del seggiolino auto, al di fuori del rigoroso rispetto delle istruzioni.
- Il produttore non si assume alcuna responsabilità per problemi derivanti da modifiche, usi o adattamenti non autorizzati.
- Conservare questo manuale in modo sicuro per un eventuale utilizzo futuro.
- Conservare la prova di acquisto. Raccomandiamo di conservarla insieme al manuale di istruzioni.
- La sicurezza del bambino è vostra responsabilità.
- **Attenzione!** Mai lasciare il bambino incustodito: può essere pericoloso. Porre la massima attenzione quando si utilizza il prodotto.
- Il seggiolino auto deve essere installato seguendo scrupolosamente le istruzioni fornite. L'inosservanza di queste avvertenze e delle istruzioni può causare gravi conseguenze alla sicurezza del vostro bambino.
- Le operazioni di montaggio, smontaggio e regolazione devono essere effettuate solamente da persone adulte. Assicurarsi che chi utilizza il prodotto (baby sitter, nonni, etc.) sia a conoscenza del corretto funzionamento dello stesso.
- Leggere completamente e comprendere l'uso del prodotto prima dell'utilizzo. Prestare particolare attenzione agli avvertimenti evidenziati. Tenere sempre il manuale d'istruzione assieme al seggiolino; nella parte posteriore è presente un apposito alloggiamento dove riporre il presente manuale.
- Non installare mai il seggiolino auto Tolomeo 2.3 Ifix su sedili rivolti in direzione opposta o trasversalmente al comune senso di marcia.
- Assicurarsi che i sedili reclinabili siano bloccati in posizione verticale secondo quanto indicato dal costruttore dell'auto e che il seggiolino auto sia più aderente possibile allo schienale del sedile dell'auto.
- Il seggiolino auto Tolomeo 2.3 Ifix deve essere utilizzato esclusivamente per il trasporto del bambino in auto. Non deve mai essere utilizzato come una seduta o un giocattolo in ambiente domestico.
- Evitare di lasciare oggetti o bagagli liberi nell'abitacolo e accertarsi che siano sempre saldamente custoditi. In caso di incidente, se lasciati liberi, potrebbero causare lesioni.

- Il posto più sicuro per installare il seggiolino auto è il sedile posteriore centrale.
- Se il tuo sedile posteriore centrale è dotato di un sistema di cintura di sicurezza a tre punti, dovresti usarlo.
- Se il sedile del passeggero posteriore centrale non dispone di un sistema di cintura di sicurezza a tre punti (ovvero senza cintura di sicurezza o solo una cintura addominale):
 - si dovrebbero usare il sedile posteriore sinistro o il sedile posteriore destro.
- Il sedile anteriore può essere utilizzato solo se non è dotato di airbag ed è dotato di un sistema di cintura di sicurezza a tre punti.
- consultare il produttore del veicolo relativamente all'airbag laterale. Potrebbe non essere sicuro.
- assicurarsi che il bambino non si appoggi nell'area limitrofa all'airbag.
- Non interporre alcun tipo di imbottitura tra la base del seggiolino auto e il sedile del veicolo: potrebbe pregiudicare la sicurezza del bambino.
- Indumenti ingombranti possono causare un'errata chiusura del cinghiaggio di sicurezza. In un incidente, il bambino può scivolare fuori dalla troppa imbottitura - e quindi fuori dal sedile. Se possibile, consentire all'auto di scaldarsi o raffreddarsi prima di posizionare il bambino. Se il bambino ha freddo, mettere una coperta sopra al cinghiaggio.
- In caso di emergenza è importante poter liberare rapidamente il bambino.

**PERICOLO ESTREMO
NON UTILIZZARE MAI SEDILI ANTERIORI
DOTATI DI AIRBAG (SRS).
QUESTO PUÒ INCLUDERE SEDILI
POSTERIORI DOTATI DI AIRBAG***

* Per l'idoneità, consultare il produttore del veicolo. Il corpo dei bambini non è in grado di sostenere le forze prodotte dall'esplosione di un air-bag.

- Controllare che le parti rigide e le parti in plastica del seggiolino auto siano posizionate e installate in modo tale da non essere intrappolate da un sedile mobile o da una porta del veicolo, durante l'uso quotidiano del veicolo.
- Se disponibile, utilizzare sempre il sistema di chiusura di sicurezza, per impedire al bambino di aprire le portiere dell'auto dall'interno.
- In caso di lunghi viaggi è consigliabile fare delle soste frequenti perché il bambino si stanca molto facilmente.
- Assicurarsi che il seggiolino auto sia correttamente fissato con i connettori Isofix e/o le cinture dell'auto anche qualora non sia occupato dal bambino, per evitare che in caso di incidente, possa spostarsi ed urtare qualcuno dei passeggeri all'interno del veicolo.
- Non utilizzare il seggiolino auto senza il rivestimento in tessuto e le protezioni delle cinghie dorsali. Tali componenti non possono essere sostituiti da altri non approvati dal Costruttore in quanto sono parte integrante del sistema di ritenuta e sono essenziali ai fini della sicurezza.
- È consigliabile che i passeggeri più leggeri viaggino sui sedili posteriori e quelli più pesanti sui sedili anteriori dell'auto.
- Se non si ha altra scelta che installare il seggiolino su un sedile posteriore dotato di airbag laterali:
 - Non utilizzare passaggi cinghia diversi da quelli evidenziati sul seggiolino auto e nelle sequenze di installazione.
 - Accertarsi che la sezione addominale della cintura di sicurezza del veicolo sia indossata in modo che il bacino del bambino sia sempre saldamente fissato.
 - Durante il viaggio, tutti gli occupanti del veicolo devono indossare le cinture di sicurezza, secondo quanto previsto dalle normative vigenti nel Paese di utilizzo: in caso di incidente, nonostante l'uso corretto del seggiolino auto, potrebbero inavvertitamente essere causa di lesioni al bambino.
 - Non utilizzare mai le cinture di sicurezza in modo diverso da quello descritto in queste istruzioni.
 - Controllare che tutte le cinture di sicurezza siano sempre allacciate ed in tensione.
 - Verificare che le cinture con le fibbie non siano attorcigliate e che non vengano chiuse tra le portiere dell'auto o nelle parti mobili dei

sedili.

- Non lasciare mai il bambino incustodito nel veicolo.
- Quando si scende dall'auto, anche per poco tempo, assicurarsi sempre di portare con sé il proprio bambino.
- Gli interni dell'auto possono diventare molto caldi se esposti alla luce diretta del sole. Si raccomanda pertanto di coprire il seggiolino auto, quando non utilizzato, con un panno che eviti che il surriscaldamento dei componenti possa ferire la delicata pelle del bambino.
- Assicurarsi che il seggiolino auto sia posizionato il più vicino possibile allo schienale del sedile.
- Rimuovere il poggiatesta del sedile utilizzato se ostruisce la corretta installazione del seggiolino.
- Ricordarsi di rimontare il poggiatesta quando il seggiolino è stato rimosso.
- Non utilizzare il seggiolino auto Tolomeo 2.3 IFIX se:

- ha subito un incidente, anche lieve. Potrebbe aver subito danneggiamenti invisibili. Il seggiolino auto deve essere sostituito con uno nuovo per mantenere il livello di sicurezza.
- è danneggiato, sprovvisto di istruzioni d'uso o di alcuni componenti. Contattare immediatamente il Rivenditore autorizzato o il Servizio Clienti Inglesina.
- è di seconda mano. Potrebbe aver subito danni strutturali estremamente pericolosi.
- La garanzia riconosciuta vale per il primo proprietario dell'articolo acquistato.
- È necessario sostituire il seggiolino auto e le cinture di sicurezza dei veicoli se risultano molto usurati o danneggiati.
- In caso di dubbi o informazioni si prega di contattare:

L'INGLESINA BABY S.P.A.

Via Lago Maggiore, 22/26 36077 Altavilla
Vicentina (VI) Italy - inglesina.com

ISTRUZIONI

ELENCO COMPONENTI

- 1 Poggiatesta regolabile
- 2 Protezione laterale
- 3 Bracciolo
- 4 Base seduta
- 5 Leva di regolazione del poggiatesta
- 6 Guida cinture superiore
- 7 Schienale seggiolino
- 8 Guida cinture inferiore
- 9 Connettori Isofix
- 10 Leva di regolazione connettori Isofix
- 11 Vano posteriore porta manuale

POSIZIONAMENTO DEL SEGGIOLINO IN AUTO

2. Il seggiolino può essere installato esclusivamente utilizzando una cintura di sicurezza automatica a 3 punti (A). **NON** utilizzare una cintura addominale a 2 punti (B). Il seggiolino può essere installato sui sedili posteriori del veicolo, esclusivamente in posizione fronte strada, utilizzando le cinture di sicurezza dell'auto. Tuttavia, se non si è certi di aver installato correttamente il seggiolino, è opportuno utilizzare un diverso sedile dell'auto.

Sebbene non sia consigliabile, il seggiolino può essere installato su un sedile anteriore lato passeggero, a condizione che non vi sia alcun airbag attivato.

ATTENZIONE: non installare mai in un sedile con airbag attivo.

CATEGORIE DI IMPIEGO CATEGORIA UNIVERSALE

3 INSTALLAZIONE CON LA CINTURA DI SICUREZZA DELL'AUTO

- Il bambino è fissato con la cintura di sicurezza dell'auto.
- Il seggiolino può essere installato esclusivamente in posizione fronte strada.

INSTALLAZIONE CON LA CINTURA DI SICUREZZA DELL'AUTO E I CONNETTORI ISOFIX

- Il bambino è fissato con la cintura di sicurezza del veicolo.
- Il seggiolino è fissato al veicolo con i due connettori Isofix posteriori.

INSTALLAZIONE CON LA SOLA CINTURA DI SICUREZZA DELL'AUTO

- 4.1** Posizionare correttamente il bambino nel seggiolino.
- 4.2** Passare la sezione diagonale della cintura di sicurezza dell'auto, attraverso il guida cinture superiore (6).
- 4.3** Passare la sezione addominale della cintura di sicurezza dell'auto attraverso il guida cinture inferiore (8), sotto il bracciolo, in corrispondenza della fibbia della cintura del veicolo.
- 4.4** Assicurarsi che nessuna parte della cintura di sicurezza dell'auto sia attorcigliata o intrappolata e che il rivestimento del seggiolino non impedisca il movimento o il corretto aggancio della cintura di sicurezza.

POSIZIONAMENTO DEL BAMBINO NEL SEGGIOLINO

- 5.1** Accertarsi che la porzione diagonale della cintura di sicurezza dell'auto, si posizioni sulla spalla del bambino mentre la porzione addominale sia correttamente posizionata sui fianchi. Tensionare la cintura dell'auto tirando la sezione diagonale e verificare che non sia allentata e che il bambino sia correttamente fissato.
- 5.2** Per rimuovere il bambino dal seggiolino, sganciare e sfilare la cintura di sicurezza dell'auto.

CONTROLLO POSIZIONAMENTO DELLA CINTURA DI SICUREZZA

- 6.** Per garantire la migliore protezione del bambino, la cintura di sicurezza dell'auto deve essere guidata in modo che passi sopra le spalle, senza stringere eccessivamente. Assicurarsi di regolare questa posizione per adattarla alla crescita del bambino.

INSTALLAZIONE DEL SEGGIOLINO AUTO CON I CONNETTORI ISOFIX E LA CINTURA DI SICUREZZA DELL'AUTO

- 7.1** Se il veicolo è dotato di punti di ancoraggio Isofix, utilizzarli per ottenere un'installazione più stabile.

Utilizzare le guide fornite con il seggiolino, nel caso in cui il sedile dell'auto ne sia sprovvisto.

Attenzione: in presenza di punti di ancoraggio Isofix sul sedile dell'auto, installare il seggiolino utilizzando i connettori Isofix **SEMPRE** e **SOLO** in combinazione con le cinture di sicurezza dell'auto. Vedi la lista dei veicoli compatibili.

- 8.1** Collocare il seggiolino nella posizione più

appropriata sul sedile del veicolo, rivolto nella direzione di marcia.

- 8.2** Ruotare la leva di regolazione (10) in senso antiorario, e contemporaneamente estrarre i connettori Isofix (9) fino a fine corsa, assicurandosi che non possano rientrare.

8.3 Posizionare il seggiolino in senso di marcia su sedili dotati di punti di ancoraggio Isofix.

8.4 Agganciare i connettori Isofix (9) del seggiolino ai punti di ancoraggio del veicolo fino a distinguere il "click" di corretta installazione. La relativa finestra di visualizzazione passerà da rossa a verde.

8.5 Ruotare la leva di regolazione (10) in senso antiorario e contemporaneamente spingere il seggiolino contro lo schienale dell'auto per eliminare l'eventuale spazio che può crearsi tra il sedile e il seggiolino.

ATTENZIONE!

I connettori Isofix sono un sistema aggiuntivo di fissaggio del seggiolino, ma da soli non sono sufficienti a garantire la sicurezza del bambino sul seggiolino.

Il bambino deve essere sempre assicurato tramite la cintura di sicurezza a tre punti dell'auto.

ASSICURARE IL BAMBINO NEL SEGGIOLINO

9.1 Posizionare correttamente il bambino sul seggiolino.

9.2 Passare la cintura di sicurezza del veicolo attraverso il guida cinture superiore (6) sotto il poggiatesta e inferiore (8) sotto il bracciolo del seggiolino.

9.3 Passare la sezione diagonale della cintura di sicurezza del veicolo attraverso il guida della cintura superiore (6).

9.4 Passare la sezione addominale della cintura di sicurezza del veicolo attraverso il guida cintura inferiore (8) in corrispondenza della fibbia della cintura di sicurezza dell'auto.

9.5 Assicurarsi che nessuna parte della cintura di sicurezza dell'auto sia attorcigliata o intrappolata e che il rivestimento del seggiolino non impedisca il movimento o il corretto montaggio della cintura di sicurezza.

INSTALLAZIONE DEL SEGGIOLINO AUTO

10. Accertarsi che la porzione diagonale della cintura di sicurezza dell'auto, si posizioni sulla spalla del bambino mentre la porzione addominale sia correttamente posizionata sui fianchi. Tensionare la cintura dell'auto tirando

la sezione diagonale e verificare che non sia allentata e che il bambino sia correttamente fissato.

Per rimuovere il bambino dal seggiolino, sganciare e sfilare la cintura di sicurezza dell'auto.

CONTROLLO POSIZIONAMENTO DELLA CINTURA DI SICUREZZA

11. Per garantire la migliore protezione del bambino, la cintura di sicurezza dell'auto deve essere guidata in modo che passi sopra le spalle, senza stringere eccessivamente. Assicurarsi di regolare questa posizione per adattarla alla crescita del bambino.

RIMOZIONE DEL SEGGIOLINO

12. Agire sul pulsante grigio in corrispondenza dei connettori Isofix, per rilasciarli e staccare il seggiolino dal sedile dell'auto.

ATTENZIONE!

Se si incontrano difficoltà a rilasciare i connettori Isofix, provare a spingere con maggior forza il seggiolino contro il sedile del veicolo e contemporaneamente agire sul pulsante grigio in corrispondenza dei connettori Isofix. In caso di ulteriore difficoltà, consultare il Produttore o il negoziante.

REGOLAZIONE DEL POGGIATESTA

13. Per regolarne l'altezza, agire sulla leva posteriore **(5)** e accompagnare il poggiatesta **(1)** nella posizione desiderata.

Una volta raggiunta l'altezza corretta, rilasciare la leva **(5)** e accompagnare il poggiatesta alla posizione di blocco più vicina, fino a distinguere chiaramente il "click" di corretto aggancio.

RIMOZIONE DEL RIVESTIMENTO

14. Per rimuovere il rivestimento dello schienale, è sufficiente tirarlo verso l'esterno e sfilarlo.

15. Per rimuovere i rivestimenti dai fianchi laterali, è sufficiente tirarli verso l'esterno e sfilarli.

16. Allontana lo schienale dalla seduta, flettendolo e portandolo il posizione distesa.

17. Per rimuovere il rivestimento dalla seduta, è sufficiente tirarlo verso l'esterno e sfilarlo.

SOSTITUZIONE DEL RIVESTIMENTO SEDUTA

18. Per rivestire la seduta del seggiolino, accompagnare il rivestimento prima intorno ai braccioli, quindi anteriormente e

posteriormente.

19. Riportare lo schienale in posizione verticale, flettendolo in avanti fino al punto di aggancio.

20. Accompagnare il rivestimento sui fianchi laterali, inserendolo correttamente nelle fessure ricavate sulla struttura.

21. Accompagnare il rivestimento del poggiatesta, inserendolo correttamente nelle fessure ricavate sulla struttura.

PULIZIA E MANUTENZIONE CONSERVAZIONE

1) Conservare il seggiolino in un luogo sicuro quando non in uso.

2) NON posizionare oggetti pesanti sopra al seggiolino.

3) Riporre **sempre** il seggiolino in un ambiente asciutto.

4) NON riporre il seggiolino vicino a una fonte di calore diretta come un radiatore.

RIVESTIMENTO

1) Il rivestimento del seggiolino è facilmente rimovibile e può essere lavato a mano con detergente neutro e acqua fredda.

2) Non pressare, stirare, lavare a secco, asciugare in asciugatrice o strizzare il rivestimento.

3) Non utilizzare solventi, detersivi caustici o abrasivi.

4) Asciugare disteso, lontano da fonti di calore e luce solare diretta.

5) Se è necessario sostituire il rivestimento, utilizzare solo ricambi certificati. Sono gli unici sicuri, testati e progettati per adattarsi a questo seggiolino.

PARTI IN PLASTICA/METALLO

1) Utilizzare un detergente delicato e acqua tiepida.

2) Non rimuovere, smontare o modificare alcuna parte del rivestimento del seggiolino.

3) Non oliare o lubrificare alcuna parte della struttura seggiolino.

ISPEZIONE

1) Controllare regolarmente il seggiolino per verificarne l'eventuale stato di usura.

2) Un leggero tintinnio del seggiolino quando non in uso, è normale. In caso di dubbio, contattare immediatamente il Produttore.

3) Controllare le parti regolabili del seggiolino ogni 6 mesi circa, per assicurarsi che si adatti ancora correttamente alla crescita bambino.



WARNINGS

- Group 2/3 child car seat.
 - Suitable for children from 15kg to 36kg (approx 3 to 12 years old).
 - It is a Universal child car seat, it has two installing methods:
 - with vehicle seat belt.
 - with vehicle seat belt plus additional isofix connectors.
 - Car use of the Tolomeo 2.3 Ifix child car seat is intended only for vehicles equipped with 3-point seat belts with winders, approved in compliance with regulation UN/ECE 16 or other equivalent standards. Check the instruction manual of the car to see in which positions the child seat can be installed. In case of doubt, contact the Manufacturer or authorised Dealer immediately.
 - A correct fit is likely if the vehicle manufacturer has declared in the vehicle hand book that the vehicle is capable of accepting a "Universal" child restraint for this group.
 - The child car seat is a "Universal" child restraint; it conforms to Regulation ECE-R44/04 for general use in vehicles.
 - This restraint device has been classified as a "universal" device in accordance with the strictest approval criteria compared with previous models that do not feature this warning.
 - The child car seats could leave traces on the vehicle seats, due to the measures taken to install it firmly in compliance with safety standards. This product was designed to minimize this effect as much as possible. The manufacturer cannot be considered liable for eventual traces deriving from normal use of the child car seat.
 - The following situations could be illegal and will void the warranty:
 - Any modifications or change of use of the child car seat that have not been authorised or advised by the manufacturer.
 - Any failure to fit the child car seat in strict accordance with the instructions.The manufacturer accepts no liability for issues arising from unauthorised modifications, uses or fitting.
 - Please keep this manual safe for any possible queries you may have in the future.
 - You will need to keep your proof of purchase.
- We recommend you keep them together.
- Your child's safety is your responsibility.
 - **Warning!** Never leave the child unattended: it can be dangerous. Pay utmost care when using the product.
 - The child car seat must be installed in strict compliance with the instructions provided. Failure to observe instructions/warnings can seriously compromise your child's safety.
 - Assembly, disassembly and adjustment operations must be carried out only by adults. Make sure that the person using the product (baby-sitter, grandparents, etc.) are aware of the correct operation of the same.
 - Read carefully and understand how to use the product before using it. Pay utmost care to the highlighted warnings. Keep the instruction manual always together with the child seat; in the rear part, there is a suitable storage area where this manual can be stored.
 - Do not install Tolomeo 2.3 Ifix child car seat in vehicle seats that are not in the direction of travel or are transversal with respect to the direction of travel.
 - Make sure that that the reclining vehicle seats are blocked in vertical position pursuant to the instruction of the car's manufacturer. Ensure that the child car seat is as close as possible to the backrest of the vehicle seat.
 - The Tolomeo 2.3 Ifix child car seat must only be used to secure your child in the vehicle. It must never be used as a seat or toy in the home.
 - During your journey, refrain from leaving unattended objects or bags in the car: make sure that they are stored securely as, in the event of an accident, they can cause injury.
 - The safest passenger seat to fit your child car seat to is the centre rear passenger seat.
 - If your centre rear passenger seat is fitted with a three point seat belt system then you should use it.
 - If your centre rear passenger seat does not have a three point seatbelt system (i.e. no seatbelt at all, or only a lap belt):
 - then you should use the rear left passenger seat or the rear right passenger seat.
 - The front passenger seat can only be used if it does not have an airbag and IS fitted with a three point seat belt system.

**EXTREME HAZARD
NEVER USE IN FRONT PASSENGER SEATS
EQUIPPED WITH AIRBAGS (SRS)
THIS CAN INCLUDE REAR PASSENGER
SEATS THAT ARE EQUIPPED WITH
AIRBAGS***

* Consult car manufacturer for suitability. Children's bodies are not able to withstand the forces exerted on them by a deploying air-bag.

- Check that rigid items and plastic parts of the child car seat are located and installed so that they are not liable, during everyday use of the vehicle, to become trapped by a movable seat or in a door of the vehicle.
- Always use the child safety lock system, if one is available, to make it impossible for the child to open the car doors from inside.
- During long journeys take frequent breaks as the child will tire easily.
- Whenever the child car seat is left in the vehicle without the child in it, always ensure it is correctly fitted using the vehicles seat belt and/or the Isofix connectors, to prevent to being thrown about in an accident.
- Never use the child car seat without the lining and the shoulder pads. They cannot be replaced with others unapproved by the manufacturer as they are an integral part of the child restraint system and are essential for safety purposes.
- When vehicle is fully occupied lighter passengers should sit in the rear and heavier ones in the front.
- If you have no option other than to put your child car seat on a rear passenger seat next to side airbags:
 - consult with your vehicle manufacturer for side airbag details. It may not be safe.
 - make sure your child does not lean into the area immediately around the airbag.
- Do not place any padding between the base of the child car seat and the vehicle seat; it could place the child's safety in jeopardy.
- Avoid winter clothing bundling - Bulky clothing can lead to incorrect harness tightening. In an accident, the child can slip right out of the extra padding - and thus out of the seat. Let the car warm up or cool down prior to placing your child in there if possible. If your child is cold, place a blanket over the top of the harness.

In the event of an emergency it is important to be able to release the child quickly.

This means that the seat buckle cannot be fully tamper proof and you should actively discourage your child from playing with or using the buckle.

- Check that the child car seat is correctly attached and make sure that your child is properly secured. Teach your child about the dangers involved.
 - Do not start the engine until you are sure that your child is securely harnessed in their seat and that you have also correctly fastened your seatbelt. Check if everyone is safely belted up and whether it is okay to drive off.
 - Do not to use any load bearing contact points other than those described in the instructions and marked in the child car seat.
 - Ensure that the lap section of the vehicle seatbelt is worn low down, so that the child pelvis is firmly engaged.
 - During your journey, all car occupants must wear a safety belt, in compliance with the law in force in the country of use: in case of accident, they may unintentionally injure the child, even if the child car seat is used properly.
 - Never use a seatbelt routing scheme that differs from these instructions.
 - Check that all straps are always fastened and tensioned properly.
 - Check that straps with buckles are not twisted and are not trapped in the car door or the moving parts of the vehicle seat.
 - Never leave your child unattended in the vehicle.
 - When getting out of the car, even for a short time, ensure that you always take your child with you.
 - Car interiors can become very hot if the vehicle is left in direct sunlight. Cover the child car seat with a towel when it is not in use to prevent its components from overheating and cause injuries to the delicate skin of your child.
 - Ensure that the child car seat is as close as possible to the backrest of the vehicle seat.
 - Remove the headrest of the passenger seat being used if it obstructs the proper installation of the child car seat.
- Remember to refit the headrest when the child car seat has been removed.
- Do not use the Tolomeo 2.3 IFIX child car seat if:
 - it was subject to accident, even to a slight one. It may have been subject to invisible

damages. The child car seat has to be replaced with a new one to assure the safety level.

- it is damaged, not equipped with the instruction manual, or any component is missing. Contact the Inglesina authorized Retailer or Customer Care Service immediately.
- if it is second-hand. There could be extremely dangerous structural damage.

- The warranty acknowledged is valid for the first owner of the product purchased.
- You must replace the child car seat and your vehicles seat belts if they becomes badly worn or damaged.
- If you have any queries please contact:

L'INGLESINA BABY S.P.A.

Via Lago Maggiore, 22/26 36077 Altavilla Vicentina (VI) Italy - inglesina.com

INSTRUCTIONS

LIST OF COMPONENTS

- 1 Adjustable headrest
- 2 Side protection
- 3 Armrest
- 4 Seat base
- 5 Headrest adjustment lever
- 6 Upper belt guide
- 7 Child car seat backrest
- 8 Lower belt guide
- 9 Isofix connectors
- 10 Isofix adjuster lever
- 11 Rear manual holder compartment

CHILD CAR SEAT POSITIONING IN THE VEHICLE

2. The child car seat can only be used with an automatic 3-point safety belt (A) and **NOT** with a 2-point lap belt (B).

The child car seat can be secured in a forward-facing position in the rear seats of the vehicle by using the existing seat belts.

However, on some seats, if the installation is not properly secured, we suggest you try another seat in your vehicle.

Although not recommended, the child car seat can be used on a passenger side front seat, so long as there is no active airbag in place.

WARNING: Never use in a seat with an active airbag.

USE CATEGORY UNIVERSAL CATEGORY

3 INSTALLATION WITH THE VEHICLE'S SEAT BELT

- The child is secured with the vehicle's safety belt.
- The child car seat can only be installed in a

front-facing position.

INSTALLATION WITH THE VEHICLE'S SEAT BELT AND ISOFIX CONNECTORS

- The child is secured with the vehicle's seat belt.
- The child car seat is secured to the vehicle with the two rear Isofix connectors.

4 INSTALLING WITH THE VEHICLE'S SEAT BELT ONLY

4.1 Place your child in the child car seat and make sure he is sitting correctly.

4.2 Pass the diagonal section of the vehicle seat belt through the upper belt guide (6).

4.3 Pass the lap section of the vehicle seat belt through the belt guide (8) under the armrest next to the vehicle seat belt buckle.

4.4 Ensure that no part of the vehicle seat belt has become twisted or trapped and that the child car seat's fabric cover doesn't interfere with the movement or correct fitting of the vehicle seat belt.

5 POSITIONING THE CHILD IN THE CHILD CAR SEAT

5.1 Ensure that the diagonal belt lies gently on the child's shoulder and the lap belt is worn over the hips. Tighten the diagonal section of the vehicle seat belt by pulling it upwards until there is no slack and the belt holds the child firmly in place.

5.2 To take the child out of the child car seat, simply unfasten the seat belt and undo the shoulder belt guide.

CHECK OF THE SAFETY BELT POSITION

6. To ensure the best protection for your child, the shoulder belt must be guided so that it

passes gently over his shoulder. You will need to adjust this position as the child grows.

7/8

INSTALLING THE CHILD CAR SEAT WITH THE ISOFIX CONNECTORS AND THE VEHICLE SAFETY BELT

7.1 If your vehicle is equipped with Isofix anchor points, these should be used to obtain a more stable installation.

Use the isofix plastic guides provided with the child car seat if your vehicle does not have them.

Caution: When the seats of your car are equipped with Isofix anchor points, install your child car seat using your vehicle's ISOFIX anchor points **ALWAYS** and **ONLY** in combination with the vehicle's safety belts. See the vehicle list.

8.1 Place the child car seat in the appropriate position on the vehicle's seat, facing in the direction of travel.

8.2 Rotate the adjuster lever (10) and simultaneously pull the isofix connectors (9) outwards as far as they go. Make sure that they cannot be pushed backwards.

8.3 Position the child car seat facing forwards on the vehicle seat with isofix points.

8.4 Match the isofix connectors (9) to the vehicle's anchoring point until you hear a "click". The display window will change from red to green.

8.5 Rotate the adjuster lever (10) and simultaneously push the child car seat against the vehicle seat backrest to eliminate the gap between child car seat and vehicle's seat.

ATTENTION!

Isofix connectors are an additional fitting system for securing the child car seat and are not suitable for securing a child.

Child must always be secured by means of the vehicle's three-point safety belt.

9

SECURING CHILD IN THE CHILD CAR SEAT

9.1 Place your child in the child car seat and make sure he is sitting correctly.

9.2 Insert the vehicle's seat belt through the belt guide under the headrest (6) and the belt guide under the armrest (8).

9.3 Pass the diagonal section of the vehicle's seat belt through the belt guide under the headrest (6).

9.4 Pass the lap section of the vehicle's seat belt through the seat belt guide under the armrest (8) next to the seat belt buckle.

9.5 Ensure that no part of the vehicle's seat

belt has become twisted or trapped and that the child car seat's fabric cover doesn't interfere with the movement or correct fitting of the vehicle's seat belt.

INSTALLATION OF CHILD CAR SEAT IN THE VEHICLE

10. Ensure that the diagonal belt lies gently on the child's shoulder and the lap belt is worn over the hips. Tighten the diagonal section of the vehicle's seat belt by pulling it upwards until there is no slack and the belt holds the child firmly in place.

To take the child out of the child car seat, simply unfasten the vehicle's seat belt and undo the shoulder belt guide.

CHECK OF THE SAFETY BELT POSITION

11. To ensure the best protection for your child, the shoulder belt must be guided so that it passes gently over their shoulder. You will need to adjust this position as the child grows.

HOW TO REMOVE THE CHILD CAR SEAT

12. To remove the child car seat, pull the grey button backwards on the Isofix anchors to release the child car seat from vehicle's Isofix anchor points.

ATTENTION!

If you have difficulty to release the Isofix connectors, try to give a bit more force to the child car seat against the vehicle's seat and simultaneously to pull the grey button backwards on the Isofix connectors to release the child car seat. This may help, if not, please consult Manufacturer or your Retail stores.

HOW TO ADJUST THE HEADREST

13. To adjust the height of the child car seat's headrest (1), pull upwards on the lever situated behind the headrest (5), and slide the headrest in the desired direction.

When you reach the correct height, release the lever (5) and move the headrest until it reaches the closest blocking position. When done correctly, you should hear a "click".

HOW TO REMOVE THE SEAT COVER

14. Remove the headrest cover by pulling it forward and off.

15. Remove the wings cover by pulling them forward and off.

16. Push the backrest to make it flat down.

17. Remove the base cover by pulling it forward

and off.

HOW TO REPLACE THE SEAT COVER

18. To put the fabric cover on, slide it onto each armrest then pull it over the front and around the back of the base.

19. Lift the backrest to reach the vertical position.

20. Slide the cover over each and insert it correctly in the gaps on the shell.

21. Slide the headrest cover over the headrest and insert it correctly in the gaps on the shell.

MAINTENANCE AND CLEANING

STORAGE

1) Store this child car seat in a safe place when not in use.

2) DO NOT place heavy objects on top of it.

3) Always store the child car seat in a dry environment.

4) DO NOT store the child car seat near a direct heat source such as a radiator.

COVER

1) The seat cover is easily removable and should be handwashed with a mild detergent and cold water.

2) Do not press, iron, dry clean, tumble dry or wring the covers.

3) Do not use solvents, caustic or abrasive cleaning materials.

4) Dry flat, away from direct heat and sunlight.

5) If the seat covers need to be replaced, only use certified parts. They are the only ones that are guaranteed to have been safety tested and designed to fit this seat.

PLASTIC/METAL PARTS

1) Wipe clean using a mild soap and warm water.

2) You must not remove, dismantle or alter any part of the seat shell.

3) You must not oil or lubricate any part of the seat shell.

INSPECTION

1) Check your child car seat regularly for wear and tear.

2) The child car seat may have a slight rattle when not in use, this is normal. If in any doubt, contact us immediately.

3) Check the adjustable parts of your child car seat at intervals of about 6 months to ensure it still fits correctly your growing child.

FR



AVERTISSEMENTS

• Siège auto groupe 2/3.
• Pour les enfants de 15 kg à 36 kg (environ de 3 à 12 ans).

• Siège auto universel, pouvant être installé de deux façons :

- avec la ceinture de sécurité de la voiture.
- avec la ceinture de sécurité de la voiture et les connecteurs Isofix supplémentaires.

• L'utilisation du siège Tolomeo 2.3 Ifix est prévu exclusivement sur des véhicules équipés de ceintures de sécurité à 3 points avec enrouleur, homologués sur la base du règlement UN/ECE 16 ou d'autres standards équivalents. Contrôler dans le Manuel de la voiture dans quelles positions on peut installer le siège enfant. En cas de doute, contacter immédiatement le fabricant ou le Revendeur autorisé.

• L'installation est correcte uniquement si le constructeur du véhicule a déclaré dans le manuel du véhicule que celui-ci est compatible avec les systèmes de retenue pour enfant «universels» de ce groupe.

• Le siège auto est un système de retenue pour enfant « universel » ; il est conforme au Règlement ECE-R44/04 pour une utilisation générale sur les véhicules.

• Ce dispositif de retenue a été classé "universel" selon les critères d'homologation les plus sévères par rapport aux modèles précédents qui ne disposent pas du présent avis.

• En conséquence des mesures qu'il est nécessaire d'adopter pour les installer solidement et conformément aux normes de sécurité, tous les sièges auto sont susceptibles de marquer les sièges du véhicule. Ce produit a été conçu dans l'objectif de minimiser ce phénomène. Le producteur ne peut être tenu pour responsable de l'apparition de marques dérivant de la normale utilisation du siège auto.

• Les situations suivantes pourraient se révéler illégales et annuler la garantie :

- Toute modification ou changement de l'usage du siège auto qui n'ait pas été autorisé ou conseillé par le fabricant.

- Toute erreur de montage du siège auto, dérivant du non-respect des instructions fournies.

Le fabricant ne peut pas être tenu pour responsable de problèmes dérivant de modifications ou d'utilisations/adaptations non autorisées.

- Conserver ce manuel dans un endroit sûr, pour pouvoir le consulter au besoin.
- Conserver la preuve d'achat du produit. Nous conseillons vivement de la conserver avec le manuel d'instructions.
- Vous êtes responsable de la sécurité de votre enfant.

AVERTISSEMENT! Ne jamais laisser votre enfant sans surveillance. Faire le maximum d'attention lorsqu'on utilise le produit.

• Le siège auto doit être installé en suivant scrupuleusement les instructions fournies. Le non-respect de ces mises en garde et instructions peut avoir de graves conséquences pour la sécurité de votre enfant.

• Les opérations de montage, démontage et réglage doivent être réalisées par personnes adultes. Il faut s'assurer que ceux qui utilisent le produit (baby sitter, grand parents, etc.) connaissent le correct fonctionnement du produit.

• Lire complètement et comprendre l'emploi du produit avant son emploi. Faire une attention spéciale aux avertissements mis en évidence. Garder toujours le manuel d'instructions avec le siège; dans la partie arrière il y a un logement où garder ce manuel.

• N'installez jamais le siège auto Tolomeo 2.3 IFIX sur des sièges tournés dans le sens contraire ou de travers par rapport au sens de la marche.

• Vérifiez que les sièges inclinables soient bloqués en position verticale, selon les instructions du constructeur de votre véhicule, et que le siège auto soit au plus près du dossier du siège du véhicule.

• Le siège auto Tolomeo 2.3 IFIX ne doit être utilisé que pour le transport d'un enfant en voiture. Il ne doit en aucun cas être utilisé comme assise quelconque ou comme jouet dans un environnement domestique.

• Évitez de laisser des objets ou des bagages non calés à l'intérieur de l'habitacle et n'oubliez pas de vérifier que tout est bien arrimé sous peine de provoquer des lésions en cas d'accident.

• L'endroit le plus sûr pour l'installation du siège auto est le siège arrière central.

• Si le siège arrière central du véhicule est équipé d'un système de ceinture de sécurité à trois points, il convient de l'utiliser.

• Si le siège arrière central ne dispose pas d'un système de ceinture de sécurité à trois points (c'est-à-dire, s'il est dépourvu d'une ceinture de sécurité ou simplement équipé d'une ceinture de sécurité abdominale) :

- il convient d'utiliser le siège arrière côté gauche ou côté droit.

• Le siège avant ne peut être utilisé que si aucun airbag n'y est activé et que s'il est équipé d'une ceinture de sécurité à trois points.

DANGER

NE JAMAIS UTILISER UN SIÈGE AVANT ÉQUIPÉ D'UN AIRBAG (SRS) CECI PEUT INCLURE DES SIÈGES ARRIÈRE ÉQUIPÉS D'AIRBAG*

* Pour la compatibilité, consulter le constructeur du véhicule. Le corps d'un enfant n'est pas en mesure de supporter la force produite par l'explosion d'un airbag.

• Vérifiez que les parties rigides ou en plastique du siège auto soient installées de manière à ne pas être bloquées par un siège amovible ou par une porte du véhicule, lors de l'usage quotidien du véhicule.

• Si disponible, veiller à toujours utiliser le système de verrouillage du véhicule pour empêcher l'enfant d'ouvrir les portières de l'intérieur.

• En cas de longs voyages, arrêtez-vous souvent car un enfant se fatigue facilement.

• Vérifiez que le siège auto est correctement fixé par les connecteurs Isofix et les ceintures de sécurité du véhicule, même s'il n'est pas occupé par un enfant, pour éviter que lors d'un accident, il ne se déplace et vienne heurter l'un des passagers du véhicule.

• N'utilisez pas le siège auto sans son revêtement textile et sans les protège-épaules des ceintures de retenue du buste. Ces éléments ne peuvent pas être remplacés par d'autres qui n'aient pas été approuvés par le Fabricant, car ils font intégralement partie du système de retenue et qu'ils sont essentiels aux objectifs de sécurité.

• Il vaut mieux que les passagers plus légers voyagent à l'arrière et les plus lourds à l'avant.

• S'il n'y a aucune autre possibilité que d'installer le siège auto sur un siège arrière équipé d'un airbag latéral :

- consulter le constructeur du véhicule au

sujet de l'airbag latéral. Cela pourrait être dangereux.

- vérifier que l'enfant ne s'appuie pas sur la zone limite de l'airbag.
- N'interposez aucun élément de rembourrage entre la base du siège auto et le siège du véhicule : cela peut compromettre la sécurité de l'enfant.
- Des vêtements trop encombrants peuvent compromettre la sécurité de la ceinture de sécurité. En cas d'accident, l'enfant risque de glisser hors du vêtement trop encombrant, et donc hors du siège auto. Si possible, réchauffer ou rafraîchir l'habitacle du véhicule avant d'installer l'enfant. Si l'enfant a froid, poser une couverture sur la ceinture de sécurité.
- En cas d'urgence, il est important de pouvoir libérer l'enfant rapidement.

Ce qui signifie que la boucle de verrouillage n'est pas complètement hors de portée de l'enfant et qu'il est par conséquent important de décourager l'enfant de jouer ou d'utiliser la boucle de verrouillage.

- Vérifiez que le siège auto est correctement installé et que l'enfant est convenablement attaché. Vous devez l'informer des risques possibles.
- Ne pas démarrer le moteur en cas d'incertitude sur le fait que l'enfant soit correctement installé sur son siège et que la ceinture de sécurité soit correctement attachée. Avant de partir, contrôler que toutes les personnes à bord soient correctement attachées.
- N'utilisez pas de guide-ceintures différents de ceux qui sont mis en évidence sur le siège auto et dans les séquences d'installation.
- Vérifier que la section abdominale de la ceinture de sécurité du véhicule soit installée de manière à ce que le bassin de l'enfant soit toujours bien attaché.
- Lors des trajets, tous les passagers du véhicule doivent mettre leur ceinture de sécurité, conformément aux lois en vigueur dans le pays d'utilisation : car en cas d'accident, même si le siège auto est correctement utilisé, les passagers sans ceinture pourraient involontairement être la cause de lésions à l'enfant.
- Ne pas utiliser les ceintures de sécurité d'une manière différente de celle décrite dans ces instructions.
- Vérifiez que toutes les ceintures de sécurité sont bien attachées et correctement tendues.
- Vérifiez que les ceintures de sécurité ne soient pas entortillées dans leurs boucles et qu'elles ne

sont pas prises dans les portes du véhicule ou dans les parties mobiles des sièges.

- Ne laissez jamais l'enfant sans surveillance dans le véhicule.
 - Quand vous sortez du véhicule, même pour peu de temps, prenez toujours l'enfant avec vous.
 - Les surfaces à l'intérieur du véhicule peuvent devenir brûlantes lorsqu'elles sont exposées à la lumière directe du soleil. Il est donc chaudement recommandé de couvrir le siège auto, lorsqu'il n'est pas utilisé, avec une étoffe qui fasse barrage à la surchauffe des composants susceptibles de blesser la peau délicate de l'enfant.
 - Vérifier que le siège auto soit installé le plus près possible du dossier du siège.
 - Retirer l'appui-tête du siège du véhicule, s'il gêne l'installation du siège auto.
- Ne pas oublier de remonter l'appui-tête du siège du véhicule, après avoir désinstallé le siège auto.
- N'utilisez pas le siège auto Tolomeo 2.3 IFIX si :
 - il a subi un accident, même léger. Il pourrait avoir subi des dommages invisibles. Le siège auto doit être remplacé par un siège neuf pour conserver le même niveau de sécurité.
 - il est endommagé, dépourvu des instructions pour l'emploi ou de quelques composants. Contacter immédiatement le Vendeur autorisé ou bien le Service Clients Inglesina.
 - le siège est d'occasion. Il pourrait avoir subi des dommages structurels extrêmement dangereux.
 - La garantie reconnue est valable pour le premier propriétaire de l'article acheté.
 - Il est indispensable de remplacer le siège auto et les ceintures de sécurité du véhicule si elles apparaissent très usées ou endommagées.
 - En cas de doutes ou pour de plus amples informations, veuillez contacter :

L'INGLESINA BABY S.P.A.

Via Lago Maggiore, 22/26 36077 Altavilla
Vicentina (VI) Italy - inglesina.com

INSTRUCTIONS

LISTE DES COMPOSANTS

- 1 Appui-tête réglable
- 2 Protection latérale
- 3 Accoudoir
- 4 Base de l'assise
- 5 Levier de réglage de l'appui-tête
- 6 Guide-ceinture supérieur
- 7 Dossier du siège auto
- 8 Guide-ceinture inférieur
- 9 Connecteurs Isofix
- 10 Levier de réglage des connecteurs Isofix
- 11 Compartiment arrière de rangement du manuel

INSTALLATION DU SIÈGE AUTO DANS LE VÉHICULE

2. Le siège auto ne peut être installé qu'en utilisant la ceinture de sécurité automatique à 3 points (A). **NE PAS** utiliser une ceinture abdominale à 2 points (B).

Le siège auto peut être installé sur l'un des sièges arrière du véhicule, uniquement dans le sens de la marche, en utilisant les ceintures de sécurité du véhicule.

Toutefois, en cas d'incertitude sur l'installation du siège auto, il convient d'utiliser un autre siège du véhicule.

Bien que cela ne soit pas conseillé, le siège auto peut être installé sur le siège avant côté passager, à condition que l'airbag correspondant soit désactivé.

ATTENTION : ne jamais installer sur un siège avec airbag activé.

CATÉGORIE D'UTILISATION CATÉGORIE UNIVERSELLE

3 INSTALLATION AVEC LA CEINTURE DE SÉCURITÉ DU VÉHICULE

- L'enfant est attaché avec la ceinture de sécurité de la voiture.
- Le siège auto ne peut être installé que dans le sens de la marche.

INSTALLATION AVEC LA CEINTURE DE SÉCURITÉ DU VÉHICULE ET LES CONNECTEURS ISOFIX

- L'enfant est attaché avec la ceinture de sécurité de la voiture.

- Le siège auto est fixé au véhicule à l'aide des deux connecteurs Isofix arrière.

4 INSTALLATION UNIQUEMENT AVEC LA CEINTURE DE SÉCURITÉ DU VÉHICULE

4.1 Installer convenablement l'enfant dans le siège auto.

4.2 Passer la partie diagonale de la ceinture de sécurité du véhicule à travers le guide-ceinture supérieur (6).

4.3 Passer la section abdominale de la ceinture de sécurité du véhicule à travers le guide-ceinture inférieur (8), sous l'accoudoir, au niveau de la boucle de la ceinture de sécurité du véhicule.

4.4 Vérifier qu'aucune partie de la ceinture de sécurité du véhicule n'est entortillée ou coincée quelque part et que la housse du siège n'empêche pas la ceinture de sécurité de se dérouler/de s'enrouler ou d'être attachée correctement.

5 INSTALLATION DE L'ENFANT DANS LE SIÈGE AUTO

5.1 Vérifier que la diagonale de la ceinture de sécurité du véhicule se positionne sur l'épaule de l'enfant et que la section abdominale de la ceinture se positionne sur ses flancs. Tendrer la ceinture du véhicule en tirant sur sa partie diagonale et vérifier qu'elle n'est pas détendue et que l'enfant est correctement attaché.

5.2 Pour libérer l'enfant du siège auto, détacher la ceinture de sécurité du véhicule et faire en sorte qu'elle se réenroule.

CONTRÔLE DE LA POSITION DE LA CEINTURE DE SÉCURITÉ

6. Pour garantir la meilleure protection à l'enfant, la ceinture de sécurité du véhicule doit être installée de manière à passer au-dessus de son épaule, sans trop serrer. Veiller à régler cette position en fonction de la croissance de l'enfant.

7/8 INSTALLATION DU SIÈGE AUTO AVEC LES CONNECTEURS ISOFIX ET LA CEINTURE DE SÉCURITÉ DU VÉHICULE

7.1 Si le véhicule en est équipé, utiliser les points d'ancrage Isofix pour obtenir une installation plus stable.

Utiliser les guides fournis par le siège auto si le siège du véhicule n'en est pas équipé.

Attention : si le siège du véhicule est équipé des points d'ancrage Isofix, installer le siège auto en utilisant les connecteurs Isofix **TOUJOURS** et **UNIQUEMENT** avec la ceinture de sécurité du véhicule. Voir la liste des véhicules compatibles.

8.1 Installer le siège auto sur le siège du véhicule, dans la position la plus appropriée, tourné face à la route.

8.2 Tourner le levier de réglage (10) dans le sens contraire des aiguilles d'une montre, tout en extrayant les connecteurs Isofix (9) jusqu'en fin de course, en vérifiant qu'ils ne puissent pas revenir en arrière.

8.3 Installer le siège auto face à la route, sur un siège de véhicule équipé des points d'ancrage Isofix.

8.4 Ancrer les connecteurs Isofix (9) du siège auto dans les points d'ancrage du véhicule, jusqu'au CLIC. La fenêtre de contrôle correspondante passera du rouge au vert.

8.5 Tourner le levier de réglage (10) dans le sens contraire des aiguilles d'une montre tout en poussant le siège auto contre le dossier du siège du véhicule pour éliminer tout espace possible entre les deux sièges.

ATTENTION !

Les connecteurs Isofix sont un système complémentaire de fixation du siège auto, mais ils ne peuvent à eux seuls garantir la sécurité de l'enfant installé sur le siège auto.

L'enfant doit toujours être attaché à l'aide de la ceinture de sécurité à trois points du véhicule.

9

INSTALLER L'ENFANT DANS LE SIÈGE AUTO

9.1 Installer convenablement l'enfant dans le siège auto.

9.2 Passer la ceinture de sécurité du véhicule à travers le guide-ceinture supérieur (6) sous l'appui-tête et le guide-ceinture inférieur (8) sous l'accoudoir du siège auto.

9.3 Passer la partie diagonale de la ceinture de sécurité du véhicule à travers le guide-ceinture supérieur (6).

9.4 Passer la section abdominale de la ceinture de sécurité du véhicule à travers le guide-ceinture inférieur (8), au niveau de la boucle de la ceinture de sécurité du véhicule.

9.5 Vérifier qu'aucune partie de la ceinture de sécurité du véhicule n'est entortillée ou coincée quelque part et que la housse du siège n'empêche pas la ceinture de sécurité de

se dérouler/de s'enrouler ou d'être attaché correctement.

INSTALLATION DU SIÈGE ENFANT DANS LA VOITURE

10. Vérifier que la diagonale de la ceinture de sécurité du véhicule se positionne sur l'épaule de l'enfant et que la section abdominale de la ceinture se positionne sur ses flancs. Tendre la ceinture du véhicule en tirant sur sa partie diagonale et vérifier qu'elle n'est pas détendue et que l'enfant est correctement attaché.

Pour libérer l'enfant du siège auto, détacher la ceinture de sécurité du véhicule.

CONTRÔLE DE LA POSITION DE LA CEINTURE DE SÉCURITÉ

11. Pour garantir la meilleure protection à l'enfant, la ceinture de sécurité du véhicule doit être installée de manière à passer au-dessus de son épaule, sans trop serrer. Veiller à régler cette position en fonction de la croissance de l'enfant.

DÉSINSTALLATION DU SIÈGE AUTO

12. Appuyer sur le bouton gris des connecteurs Isofix pour les débloquer, puis retirer le siège auto du siège du véhicule.

ATTENTION !

En cas de difficulté à débloquer les connecteurs Isofix, essayer de pousser le siège auto contre le siège du véhicule avec plus de force, tout en appuyant sur le bouton gris des connecteurs Isofix. En cas de difficulté persistante, consulter le constructeur ou le concessionnaire.

RÉGLAGE DE L'APPUI-TÊTE

13. Pour régler la hauteur de l'appui-tête, utiliser le levier arrière (5) et accompagner l'appui-tête (1) jusqu'à la position souhaitée.

Une fois la hauteur voulue atteinte, relâcher le levier (5) et accompagner l'appui-tête jusqu'à la position de blocage la plus proche, jusqu'à entendre le « clic » de blocage.

DÉMONTAGE DE LA HOUSSE

14. Pour retirer la housse du dossier, il suffit de la tirer complètement vers l'extérieur.

15. Pour retirer les housses des côtés du siège, il suffit de les tirer complètement vers l'extérieur.

16. Éloigner le dossier du dossier du véhicule en l'abaissant de manière à le positionner à l'horizontal.

17. Pour retirer la housse de l'assise, il suffit de la tirer complètement vers l'extérieur.

REEMPLACEMENT DU REVÊTEMENT DE L'ASSISE

18. Pour poser la housse sur l'assise du siège auto, accompagner la housse d'abord autour des accoudoirs, puis sur l'avant et l'arrière du siège.

19. Redresser le dossier à la verticale en le faisant fléchir vers l'avant jusqu'au point de blocage.

20. Accompagner la housse sur les côtés du siège, en l'insérant dans les fentes présentes sur sa structure.

21. Accompagner la housse sur l'appui-tête, en l'insérant dans les fentes présentes sur sa structure.

NETTOYAGE ET ENTRETIEN CONSERVATION

1) Conserver le siège-auto dans un endroit sûr quand il n'est pas utilisé.

2) **NE PAS** entreposer d'objets lourds sur le siège auto.

3) Ranger **toujours** le siège auto à l'abri de l'humidité.

4) **NE PAS** entreposer le siège auto près d'une source directe de chaleur, telle qu'un radiateur.

HOUSSE DE REVÊTEMENT

1) La housse du siège auto est facile à retirer et

lavable à la main avec une lessive délicate et de l'eau froide.

2) Ne pas essorer, repasser ni laver à sec et ne pas sécher au sèche-linge.

3) Ne pas utiliser de solvants ni de produits de nettoyage caustiques ou abrasifs.

4) Faire sécher à plat et loin de toute source directe de chaleur ou de rayonnement solaire.

5) Si nécessaire, remplacer la housse en utilisant uniquement des pièces de rechange certifiées. Ce sont les seules pièces sûres, testées et conçues pour s'adapter au siège auto.

PIÈCES EN PLASTIQUE/MÉTAL

1) Utiliser un produit de nettoyage délicat et de l'eau tiède.

2) Ne pas retirer, démonter ou modifier aucune des pièces de la housse du siège auto.

3) Ne pas huiler ni graisser aucune des pièces de la structure du siège auto.

INSPECTION

1) Contrôler régulièrement l'état d'usure du siège auto.

2) Un léger tintement du siège auto lorsqu'il n'est pas utilisé est normal. Si vous avez des doutes, contactez immédiatement le fabricant.

3) Contrôler les pièces réglables du siège auto environ tous les 6 mois, pour les adapter selon la croissance de l'enfant.

ES



ADVERTENCIAS

- Sillita para coche grupo 2/3.
- Apta para niños de 15 kg a 36 kg (de 3 a 12 años aproximadamente).
- Es una sillita para coche universal, que se puede instalar con dos modalidades:
 - con el cinturón de seguridad del vehículo.
 - con el cinturón de seguridad del vehículo y los conectores Isofix adicionales.
- El uso en automóviles de la sillita Tolomeo 2.3 lfix, está previsto únicamente para vehículos que cuenten con cinturones de seguridad con 3 puntos de apoyo con enrollador, homologados en base al reglamento UN/ECE 16 u otros estándares equivalentes. Controle en el manual del automóvil en qué posición se puede instalar la sillita. En caso de duda, contacte inmediatamente al Fabricante o al Revendedor autorizado.
- Solo se instala correctamente si el fabricante del vehículo ha declarado en el manual que

el coche es adecuado para un sistema de retención infantil "universal" para este grupo.

- La sillita para coche es un sistema de retención infantil "universal"; cumple el Reglamento ECE-R44/04 para uso general en vehículos.

- Este dispositivo de bloqueo y protección ha sido clasificado "Universal" según criterios de homologación más estrictos respecto de los modelos anteriores que no disponen de este aviso.

- Cualquier sillita para automóvil puede dejar marcas en los asientos del vehículo, debido a las medidas que es necesario adoptar para instalarla firmemente cumpliendo las normas de seguridad. Este producto ha sido diseñado para minimizar este efecto tanto como sea posible. El fabricante no puede ser considerado responsable de eventuales marcas derivadas del uso normal de la sillita para automóvil.

• Las siguientes situaciones podrían ser ilegales e invalidar la garantía:

- Cualquier modificación o cambio en el uso de la sillita para coche que no haya sido autorizado o recomendado por el fabricante.
- Cualquier error en el montaje de la sillita para coche que no siga estrictamente las instrucciones.

El fabricante no asume responsabilidad alguna en caso de problemas derivados de modificaciones, usos o adaptaciones no autorizados.

• Conserve este manual en un lugar seguro para posteriores consultas.

• Conserve la prueba de compra. Se recomienda guardarla junto con el manual de instrucciones.

• Usted es responsable de la seguridad del niño.

• **¡Atención!** Nunca dejar el niño sin supervisión: esto puede ser peligroso. Prestar la máxima atención al utilizar el producto.

• La sillita para automóvil se debe instalar siguiendo estrictamente las instrucciones facilitadas. El incumplimiento de estas advertencias y de las instrucciones puede comprometer seriamente la seguridad del niño.

• Las operaciones de montaje y ajuste siempre deben ser efectuadas solamente por adultos. Asegurarse que quien utiliza el producto (baby sitter, abuelos, etc.) conozca el correcto funcionamiento del mismo.

• Leer todas las instrucciones y aprender como usar el producto antes de la utilización. Prestar particular atención a las advertencias evidenciadas. Siempre conservar el manual de las instrucciones junto a la sillita; en la parte trasera hay un espacio específico donde guardar el presente manual.

• Nunca instale la sillita para automóvil Tolomeo 2.3 IFIX en asientos orientados en dirección opuesta o transversalmente al sentido de marcha habitual.

• Asegúrese de que los asientos reclinables estén bloqueados en posición vertical, como indica el fabricante del vehículo, y que la sillita para automóvil esté lo más cerca posible del respaldo del asiento del vehículo.

• La sillita para automóvil Tolomeo 2.3 IFIX solo debe utilizarse para transportar al niño en el vehículo. Nunca se debe utilizar como asiento o juguete en el hogar.

• Evite dejar objetos o bolsas sueltas en el

habitáculo y asegúrese de que estén siempre vigilados. En caso de accidente, las bolsas u objetos sueltos podrían causar lesiones.

• El lugar más seguro para instalar la sillita para coche es el asiento trasero central.

• Se deberá usar el cinturón de seguridad de tres puntos si el asiento trasero central está equipado con este sistema.

• Si el asiento del pasajero trasero central no dispone de un sistema de cinturón de seguridad de tres puntos (es decir sin el cinturón de seguridad o solo con un cinturón abdominal):

- se debe usar el asiento trasero izquierdo o el asiento trasero derecho.

• El asiento delantero se puede utilizar solo si no está equipado con airbag y dispone de un sistema de cinturón de seguridad de tres puntos.

MÁXIMO PELIGRO

NO UTILICE NUNCA LOS ASIENTOS DELANTEROS EQUIPADOS CON AIRBAG (SRS)

ESTO TAMBIÉN ES VÁLIDO PARA LOS ASIENTOS TRASEROS CON AIRBAG*

* Para saber si son adecuados, consulte al fabricante del vehículo. El cuerpo de los niños no es capaz de soportar las fuerzas producidas por la explosión de un airbag.

• Compruebe que las partes rígidas y de plástico de la sillita para automóvil estén colocadas e instaladas de modo que no se vean atrapadas por un asiento móvil o por una puerta del vehículo durante el uso cotidiano del coche.

• Si está disponible, utilice siempre el sistema de cierre de seguridad para evitar que el niño abra las puertas del coche desde el interior.

• En caso de largos viajes pare con frecuencia ya que los niños se cansan muy fácilmente.

• Asegúrese de que la sillita para automóvil esté correctamente fijada con los conectores Isofix y los cinturones del vehículo también cuando no esté ocupada por el niño para evitar, en caso de accidente, que pueda moverse y golpear a cualquier pasajero en el interior del vehículo.

• No utilice la sillita para automóvil sin el revestimiento de tejido y sin las protecciones de las correas dorsales. Estos componentes no pueden ser reemplazados por otros no aprobados por el fabricante, ya que son parte integral del sistema de retención y son esenciales para la seguridad.

• Se aconseja que los pasajeros más ligeros

viajen en los asientos traseros, los más pesados en los delanteros.

• Si no tiene más remedio que instalar la sillita en un asiento trasero equipado con airbag lateral:

- consulte al fabricante del vehículo acerca del airbag lateral. Puede que no sea seguro.
- asegúrese de que el niño no se apoye en la zona contigua al airbag.

• No coloque ningún tipo de relleno entre la base de la sillita para automóvil y el asiento del vehículo: se podría poner en peligro la seguridad del niño.

• La ropa voluminosa puede hacer que las correas de seguridad se cierren incorrectamente. En un accidente, el niño puede deslizarse fuera de la ropa demasiado acolchada y salirse del asiento. Si es posible, deje que el vehículo se caliente o se enfríe antes de colocar el niño. Si el niño tiene frío, coloque una manta sobre las correas.

• En una emergencia, es importante poder liberar el niño rápidamente.

Esto implica que la hebilla del cinturón no esté totalmente fuera del alcance del niño y se debería disuadir activamente que juegue o use la hebilla.

• Asegúrese de que la sillita para automóvil esté correctamente instalada y que el niño esté perfectamente asegurado. Infórmele sobre los posibles peligros.

• No arranque el motor hasta no esté seguro de que el niño está correctamente colocado en la sillita y el cinturón de seguridad está debidamente abrochado. Compruebe que todos estén abrochados de forma segura antes de ponerse en marcha.

• No pase las correas por sitios diferentes a los mostrados en la sillita para automóvil y en las secuencias de instalación.

• Asegúrese de que la sección abdominal del cinturón de seguridad del vehículo esté firmemente sujeta a la pelvis del niño.

• Durante el viaje, todos los ocupantes del vehículo deben llevar los cinturones de seguridad, de acuerdo con la normativa vigente en el país de uso: en caso de accidente, podrían lesionar involuntariamente al niño, aunque se use correctamente la sillita para automóvil.

• No utilice nunca los cinturones de seguridad de manera diferente a la descrita en estas instrucciones.

• Compruebe que todos los cinturones de seguridad estén siempre abrochados y

tensados.

• Asegúrese de que los cinturones con las hebillas no estén retorcidos y no estén atrapados en las puertas del vehículo o en las partes móviles de los asientos.

• Nunca deje al niño desatendido en el vehículo.

• Cuando se baja del vehículo, aunque sea por poco tiempo, asegúrese siempre de llevar al niño consigo.

• El interior del vehículo puede llegar a alcanzar temperaturas muy altas cuando está expuesto a la luz directa del sol. Por tanto, se recomienda cubrir la sillita para automóvil con un paño, cuando no se utiliza, para evitar que sus componentes se sobrecalienten y puedan ocasionar lesiones a la delicada piel del niño.

• Asegúrese de que la sillita para coche esté colocada lo más cerca posible del respaldo del asiento.

• Retire el reposacabezas del asiento utilizado si dificulta la instalación correcta de la sillita.

Vuelva a montar el reposacabezas cuando se retire la sillita.

• No utilice la sillita para automóvil Tolomeo 2.3 IFIX si:

- ha sufrido un accidente, aunque sea leve. Podría haberse dañado de forma no visible. La sillita para automóvil se debe sustituir por otra nueva para mantener el nivel de seguridad.

- en caso de daños, falta de instrucciones para el uso o de algunos componentes. Contactar inmediatamente el distribuidor autorizado o el servicio asistencia clientes Inglesina.

- si es de segunda mano. Podría padecer daños estructurales extremadamente peligrosos.

• La garantía reconocida tiene validez para el primer propietario del artículo.

• Es preciso sustituir la sillita para coche y los cinturones de seguridad del vehículo si están muy desgastados o dañados.

• En caso de duda o si necesita más información, póngase en contacto con:

L'INGLESINA BABY S.P.A.

Via Lago Maggiore, 22/26 36077 Altavilla
Vicentina (VI) Italy - inglesina.com

INSTRUCCIONES

LISTA DE LOS COMPONENTES

- 1 Apoyacabeza regulable
- 2 Protección lateral
- 3 Apoyabrazos
- 4 Base del asiento
- 5 Palanca de ajuste del apoyacabeza
- 6 Guía de cinturones superior
- 7 Respaldo de la sillita
- 8 Guía de cinturones inferior
- 9 Conectores Isofix
- 10 Palanca de ajuste de los conectores Isofix
- 11 Compartimento trasero para el manual

COLOCACIÓN DE LA SILLITA EN EL COCHE

2. La sillita solo se puede instalar utilizando un cinturón de seguridad de 3 puntos (A). **NO** utilice un cinturón abdominal de 2 puntos (B).

La sillita se puede instalar en los asientos traseros del vehículo, únicamente en una posición orientada hacia adelante, usando los cinturones de seguridad del coche.

Sin embargo, si no está seguro de haber instalado correctamente la sillita, es conveniente usar otro asiento diferente del coche.

Aunque no se recomienda, la sillita se puede instalar en el asiento delantero del pasajero, siempre que no haya ningún airbag activo.

ATENCIÓN: no se debe instalar nunca en un asiento con airbag activo.

CATEGORÍAS DE USO CATEGORÍA UNIVERSAL

3 INSTALACIÓN CON EL CINTURÓN DE SEGURIDAD DEL VEHÍCULO

- El niño se fija con el cinturón de seguridad del vehículo.
- La sillita se puede instalar únicamente en una posición orientada hacia adelante.

INSTALACIÓN CON EL CINTURÓN DE SEGURIDAD DEL VEHÍCULO Y LOS CONECTORES ISOFIX

- El niño se fija con el cinturón de seguridad del vehículo.
- La sillita se fija al vehículo con los dos conectores Isofix traseros.

4

INSTALACIÓN ÚNICAMENTE CON EL CINTURÓN DE SEGURIDAD DEL VEHÍCULO

- 4.1 Coloque correctamente el niño en la sillita.
- 4.2 Pase la sección diagonal del cinturón de seguridad del vehículo a través de la guía de cinturones superior (6).
- 4.3 Pase la sección abdominal del cinturón de seguridad del vehículo a través de la guía de cinturones inferior (8), por debajo del apoyabrazos, en correspondencia de la hebilla del cinturón del vehículo.
- 4.4 Asegúrese de que ninguna parte del cinturón de seguridad del vehículo esté enredada o atrapada y que el revestimiento de la sillita no impida el movimiento o enganche correcto del cinturón de seguridad.

5

COLOCACIÓN DEL NIÑO EN LA SILLITA

5.1 Asegúrese de que la parte diagonal del cinturón de seguridad del vehículo se coloque sobre el hombro del niño y que la parte abdominal esté correctamente colocada sobre las caderas. Tense el cinturón del vehículo tirando de la sección diagonal y compruebe que no esté aflojado y que el niño esté correctamente fijado.

5.2 Para sacar el niño de la sillita, desenganche y extraiga el cinturón de seguridad del vehículo.

CONTROL DE LA COLOCACIÓN DEL CINTURÓN DE SEGURIDAD

6. Para garantizar la mejor protección del niño, el cinturón de seguridad del vehículo debe guiarse de forma que pase sobre los hombros, sin apretar demasiado. Asegúrese de ajustar esta posición para adaptarla al crecimiento del niño.

7/8

INSTALACIÓN DE LA SILLITA PARA COCHE CON LOS CONECTORES ISOFIX Y EL CINTURÓN DE SEGURIDAD DEL VEHÍCULO

7.1 Si el vehículo está equipado con puntos de anclaje Isofix, utilícelos para lograr una instalación más estable.

Utilice las guías suministradas con la sillita si el asiento del vehículo no dispone de estos enganches.

Atención: si el asiento del vehículo está equipado con puntos de anclaje Isofix, instale la sillita utilizando los conectores Isofix **SIEMPRE** y **SOLO** en combinación con los cinturones de seguridad del vehículo. Véase la lista de los vehículos compatibles.

8.1 Coloque la sillita en la posición más adecuada en el asiento del vehículo, orientada en dirección a la marcha.

8.2 Gire la palanca de ajuste (**10**) hacia la izquierda y al mismo tiempo extraiga los conectores Isofix (**9**) al máximo, asegurándose de que no puedan retroceder.

8.3 Coloque la sillita en el sentido de la marcha en los asientos provistos de puntos de anclaje Isofix.

8.4 Enganche los conectores Isofix (**9**) de la sillita a los puntos de anclaje del vehículo hasta oír el "clic" de instalación correcta. El correspondiente indicador de visualización pasará de rojo a verde.

8.5 Gire la palanca de ajuste (**10**) hacia la izquierda y al mismo tiempo empuje la sillita contra el respaldo del coche para eliminar el posible espacio que pueda haber entre el asiento y la sillita.

¡ATENCIÓN!

Los conectores Isofix son un sistema adicional de fijación de la sillita, pero por sí solos no son suficientes para garantizar la seguridad del niño en la sillita.

El niño siempre debe asegurarse con el cinturón de seguridad de tres puntos del coche.

9

CÓMO ASEGURAR EL NIÑO EN LA SILLITA

9.1 Coloque correctamente el niño en la sillita.

9.2 Pase el cinturón de seguridad del vehículo a través de la guía de cinturones superior (**6**) debajo del apoyacabeza e inferior (**8**) debajo del apoyabrazos de la sillita.

9.3 Pase la sección diagonal del cinturón de seguridad del vehículo a través de la guía del cinturón superior (**6**).

9.4 Pase la sección abdominal del cinturón de seguridad del vehículo a través de la guía del cinturón inferior (**8**) en correspondencia de la hebilla del cinturón de seguridad del vehículo.

9.5 Asegúrese de que ninguna parte del cinturón de seguridad del vehículo esté enredada o atrapada y que el revestimiento de la sillita no impida el movimiento o montaje correcto del cinturón de seguridad.

INSTALACIÓN DE LA SILLITA EN EL AUTOMÓVIL

10. Asegúrese de que la parte diagonal del cinturón de seguridad del vehículo se coloque sobre el hombro del niño y que la parte abdominal esté correctamente colocada sobre las caderas. Tense el cinturón del vehículo tirando de la sección diagonal y compruebe que no esté aflojado y que el niño esté correctamente fijado.

Para sacar el niño de la sillita, desenganche y extraiga el cinturón de seguridad del vehículo.

CONTROL DE LA COLOCACIÓN DEL CINTURÓN DE SEGURIDAD

11. Para garantizar la mejor protección del niño, el cinturón de seguridad del vehículo debe guiarse de forma que pase sobre los hombros, sin apretar demasiado. Asegúrese de ajustar esta posición para adaptarla al crecimiento del niño.

RETIRADA DE LA SILLITA

12. Pulse el botón gris en correspondencia de los conectores Isofix para soltarlos y separar la sillita del asiento del coche.

¡ATENCIÓN!

Si le resulta difícil desenganchar los conectores Isofix, pruebe a empujar la sillita con más fuerza contra el asiento del vehículo y al mismo tiempo pulse el botón gris en correspondencia de los conectores Isofix. Si sigue siendo imposible, consulte al fabricante o al vendedor.

AJUSTE DEL APOYACABEZA

13. Para ajustar la altura, actúe en la palanca trasera (**5**) y acompañe el apoyacabeza (**1**) a la posición deseada.

Tras alcanzar la altura correcta, suelte la palanca (**5**) y acompañe el apoyacabeza a la posición de bloqueo más cercana, hasta oír claramente el "clic" de enganche correcto.

RETIRADA DEL REVESTIMIENTO

14. Para retirar el revestimiento del respaldo, solo hay que tirar hacia afuera y extraerlo.

15. Para retirar los revestimientos de los laterales, solo hay que tirar hacia afuera y extraerlos.

16. Empuje el respaldo del asiento, doblándolo y colocándolo en posición extendida.

17. Para retirar el revestimiento del asiento, solo hay que tirar hacia afuera y extraerlo.

SUSTITUCIÓN DEL REVESTIMIENTO DEL ASIENTO

18. Para revestir el asiento de la sillita, acompañe el revestimiento primero alrededor de los apoyabrazos y después delante y detrás.

19. Vuelva a colocar el respaldo en posición vertical, doblándolo hacia adelante hasta el punto de enganche.

20. Acompañe el revestimiento en los laterales, introduciéndolo correctamente en las ranuras de la estructura.

21. Acompañe el revestimiento del apoyacabeza, introduciéndolo correctamente en las ranuras de la estructura.

LIMPIEZA Y MANTENIMIENTO CONSERVACIÓN

1) Guarde la sillita en un lugar seguro cuando no la esté utilizando.

2) NO coloque objetos pesados encima de la sillita.

3) Guarde **siempre** la sillita en un ambiente seco.

4) NO guarde la sillita cerca de una fuente de calor directa como un radiador.

REVESTIMIENTO

1) El revestimiento de la sillita se desmonta con facilidad y se puede lavar a mano con

detergente neutro y agua fría.

2) No presione, planche, lave en seco, seque en secadora o escurra el revestimiento.

3) No utilice disolventes, detergentes cáusticos o abrasivos.

4) Seque extendido, apartado de fuentes de calor y de la luz solar directa.

5) Si es necesario sustituir el revestimiento, utilice únicamente recambios certificados. Son los únicos seguros, testados y diseñados para adaptarse a esta sillita.

PARTES DE PLÁSTICO/METAL

1) Utilice un detergente suave y agua templada.

2) No retire, desmonte o modifique ninguna parte del revestimiento de la sillita.

3) No engrase o lubrique ninguna parte de la estructura de la sillita.

INSPECCIÓN

1) Compruebe la sillita con regularidad para verificar su posible estado de desgaste.

2) Un ligero tintineo de la sillita cuando no se está utilizando es normal. En caso de duda, contacte inmediatamente con el fabricante.

3) Compruebe las partes ajustables de la sillita aproximadamente cada 6 meses, para asegurarse de que sigan adaptándose correctamente al crecimiento del niño.

RU



ПРЕДУПРЕЖДЕНИЯ

- Детское автокресло группа 2/3.
- Подходит для детей от 15 кг до 36 кг (приблизительно от 3 до 12 лет).
- Это универсальное детское автокресло, которое устанавливается двумя способами:
 - с ремнем безопасности автомобиля.
 - с ремнем безопасности автомобиля и дополнительными коннекторами isofix.
- Детское автокресло Tolomeo 2.3 Ifix предусмотрено для использования исключительно на транспортных средствах, оборудованных ремнями безопасности с приспособлением для ремня. Автокресло Amerigo HSA признано пригодным к использованию на базе устава UN/ECE 16 и других эквивалентных стандартов. В руководстве по эксплуатации Вашего транспортного средства найдите необходимую информацию о возможном месте расположения детского автокресла.

В случае сомнения, незамедлительно обратитесь в Производителя или авторизованному Дистрибьютору.

- Правильная установка осуществляется лишь в том случае, если производитель автомобиля указал в инструкции по эксплуатации автомобиля, что автомобиль подходит для установки “универсальной” удерживающей системы для данной группы.
- Детское автокресло - это “универсальная” удерживающая система для детей, соответствующая требованиям стандарта ECE-R44/04, регулирующего общее использование в автомобилях.
- Это удерживающее устройство классифицировано, как “Универсальное” согласно более строгим критериям сертификации, по сравнению с предыдущими моделями, которые не сопровождаются данным предупреждением.

- Любое детское автомобильное кресло может оставить отпечатки на сиденьях по причине мер, которые необходимо принимать для надежной установки кресла, согласно правил техники безопасности. Данное изделие спроектировано таким образом, чтобы максимально минимизировать этот эффект. Производитель не несет ответственность за появление возможных отпечатков в ходе нормального пользования детским автомобильным креслом.
- Следующие ситуации могут оказаться противозаконными и привести к аннулированию гарантии:
 - Любая модификация или изменение способа использования детского автокресла без разрешения или рекомендации производителя.
 - Любая ошибка в установке детского автокресла, когда инструкции не были строго соблюдены. Производитель не несет никакой ответственности за проблемы, возникающие в результате модификаций, адаптаций и использования, разрешение на которые не было получено от производителя.
- Следует хранить данную инструкцию по эксплуатации в надежном месте, чтобы иметь возможность воспользоваться ею в дальнейшем.
- Следует сохранять документ, подтверждающий покупку. Мы рекомендуем хранить документ, подтверждающий покупку, вместе с инструкцией по эксплуатации.
- Обеспечение безопасности малыша - ваша ответственность.
- **Внимание!** Никогда не оставляйте малыша без присмотра, так как это может быть опасно. Будьте предельно внимательны при использовании изделия.
- Детское автокресло должно устанавливаться со строгим соблюдением предоставленных инструкций. Несоблюдение этих мер предосторожности и инструкций может привести к тяжелым последствиям, угрожающим безопасности вашего ребенка.
- Только взрослые могут выполнять операции по монтажу, демонтажу или регулировке. Убедитесь в том, что все те, кто пользуется изделием (няньки, бабушки, дедушки и т. д.), знают, как правильно с ним обращаться.
- До начала эксплуатации изделия внимательно и до конца прочтите инструкцию. С особым вниманием ознакомьтесь с выделенной информацией предупредительного содержания. Всегда держите инструкцию рядом с автокреслом; с задней стороны автокресла есть специальный карман, куда можно положить ее.
- Запрещается устанавливать детское автокресло Tolomeo 2.3 IFIX на сиденья, направленные поперек или против общего направления движения.
- Убедитесь, что складное сиденье зафиксировано в вертикальном положении согласно инструкций производителя автомобиля, а детское автокресло в максимально возможной степени прилегает к спинке автомобильного сиденья.
- Детское автокресло Tolomeo 2.3 IFIX должно использоваться исключительно для перевозки ребенка в автомобиле. Оно не должно использоваться как сиденье или игрушка в бытовых условиях.
- Не оставляйте не закрепленных предметов или багажа в салоне и проверяйте, чтобы они были всегда прочно закреплены. В случае аварии, не закрепленные предметы могут вызвать телесные повреждения.
- Наиболее безопасное место для установки детского автокресла - это центральное заднее сиденье.
- Если ваше центральное заднее сиденье оборудовано системой трехточечных ремней безопасности, вам потребуется ее использовать.
- Если заднее центральное пассажирское сиденье не оборудовано системой трехточечных ремней безопасности (не оборудовано ремнем безопасности или оборудовано только брюшным ремнем безопасности):
 - необходимо использовать левое или правое заднее сиденье.
- Переднее сиденье может использоваться только в том случае если оно не оборудовано подушкой безопасности и оснащено системой трехточечных ремней безопасности.

**ЧРЕЗВЫЧАЙНАЯ ОПАСНОСТЬ
ЗАПРЕЩЕНО ИСПОЛЬЗОВАТЬ
ПЕРЕДНИЕ СИДЕНЬЯ, ОБОРУДОВАННЫЕ
ПОДУШКОЙ БЕЗОПАСНОСТИ (SRS)
ДАННОЕ ПРАВИЛО ОТНОСИТСЯ
ТАКЖЕ И К ЗАДНИМ СИДЕНЬЯМ,
ОБОРУДОВАННЫМ ПОДУШКОЙ
БЕЗОПАСНОСТИ***

* Следует проконсультироваться с производителем автомобиля на предмет пригодности сиденья. Детский организм не способен выдержать взрывную силу подушки безопасности.

- Убедитесь, что твердые и пластиковые части детского автокресла расположены и установлены так, чтобы не препятствовать подвижным сиденьям или дверям автомобиля во время повседневного пользования автомобилем.
- Следует всегда использовать систему предохранительных замков (при наличии), чтобы ребенок не мог открыть двери автомобиля изнутри.
- В случае длительных путешествий, делайте частые привалы, так как ребенок очень быстро устает.
- Убедитесь, что детское автокресло надежно зафиксировано коннекторами Isofix и ремнями автомобиля, даже если в нем нет ребенка, чтобы в случае аварии, сместившись, оно не нанесло повреждений пассажирам внутри автомобиля.
- Не пользуйтесь детским автокреслом без тканевой обивки и защиты наплечных ремней. Эти компоненты нельзя заменить на другие, не одобренные производителем, поскольку они являются неотъемлемой частью удерживающей системы и имеют критическое значение для безопасности.
- Рекомендуется, чтобы пассажиры с меньшим весом путешествовали на задних сиденьях, а с большим весом передних сиденьях.
- Если у вас нет другого выбора, кроме как установить детское автокресло на заднее сиденье, оснащенное боковыми подушками безопасности:
 - следует проконсультироваться с производителем автомобиля по поводу боковой подушки безопасности. Она может представлять опасность.
 - следует убедиться, что ребенок не опирается на участок салона,

- прилегающий к подушке безопасности.
- Не вставляйте подкладки какого-либо типа между основанием детского автокресла и сиденьем автомобиля: это может подвергнуть риску безопасность ребенка.
- Громоздкая одежда может привести к неправильному застегиванию ремня безопасности. В случае несчастного случая ребенок может выскользнуть с сиденья из-за слишком большого количества промежуточного материала. Если возможно, следует дать автомобилю прогреться или остыть, прежде чем размещать в нем ребенка. Если ребенку холодно, следует разместить одеяло поверх ремня безопасности.
- В чрезвычайной ситуации важно иметь возможность быстро освободить ребенка. Это означает, что застежка ремня на находится полностью вне зоны доступа ребенка, ребенку следует активно запрещать играть с застежкой или использовать ее.
- Убедитесь, что детское автокресло установлено правильно и ребенок пристегнут надлежащим образом. Проинформируйте его о возможных рисках.
- Не следует запускать двигатель автомобиля пока вы не удостоверитесь в том, что ребенок правильно размещен в детском автокресле и ремень безопасности правильно пристегнут. Необходимо убедиться, что все надежно пристегнуто перед началом движения.
- Не используйте другие способы расположения ремней, отличающиеся от тех, которые указаны на детском автокресле и в инструкциях по установке.
- Необходимо убедиться, что брюшная часть ремня безопасности автомобиля надета так, чтобы таз ребенка всегда был надежно закреплен.
- Во время езды все пассажиры автомобиля должны пристегиваться ремнями безопасности в соответствии с требованиями, которые действуют в стране использования: в случае ДТП, несмотря на надлежащее использование детского автокресла, ребенок неизбежно может получить повреждения.
- Запрещено использовать ремни безопасности способом, отличающимся от описанного в данных инструкциях.
- Следите, чтобы все ремни безопасности всегда были застегнуты и натянуты.
- Следите, чтобы ремни с застежками не был перекручены и зажаты дверями автомобиля или подвижными частями сидений.

- Никогда не оставляйте ребенка в машине без присмотра.
- Выходя из машины, даже на короткое время, всегда берите с собой своего ребенка.
- Под прямым солнечным светом элементы салона автомобиля могут сильно нагреваться. Рекомендуется накрывать детское автокресло тканью, когда оно не используется, чтобы предотвратить перегрев его компонентов и повреждения деликатной кожи ребенка.
- Необходимо убедиться, что детское автокресло расположено как можно ближе к спинке сиденья.
- Следует снять подголовник сиденья, если он препятствует правильной установке детского автокресла. После снятия детского автокресла подголовник следует установить на место.
- Не пользуйтесь детским автокреслом Tolomeo 2.3 IFIX, если:
 - оно участвовало в дорожно-транспортном происшествии, даже незначительном. Кресло могло получить невидимые на поверхности

повреждения. Детское автокресло должно быть заменено на новое для сохранения надлежащего уровня безопасности.

- она повреждена, потерялась инструкция или отсутствуют какие-либо компоненты. Сразу же обратитесь к авторизованному продавцу или в службу обслуживания клиентов Inglesina.
- кресло было в употреблении. Оно могло претерпеть весьма опасные структурные повреждения.
- Признаваемая гарантия действует для первого владельца приобретенного изделия.
- Необходимо заменить детское автокресло и ремни безопасности автомобиля, если они сильно изношены или повреждены.
- В случае возникновения сомнений или при необходимости получить дополнительную информацию, пожалуйста, обращайтесь:

L'INGLESINA BABY S.P.A.

Via Lago Maggiore, 22/26 36077 Altavilla
Vicentina (VI) Italy - inglesina.com

ИНСТРУКЦИИ

СПИСОК КОМПОНЕНТОВ

- 1 Регулируемый подголовник
- 2 Боковая защита
- 3 Подлокотник
- 4 Основание сиденья
- 5 Рычаг регулировки подголовника
- 6 Направляющая верхних ремней
- 7 Спинка автокресла
- 8 Направляющая нижних ремней
- 9 Соединительные элементы Isofix
- 10 Рычаг регулировки коннекторов Isofix
- 11 Заднее отделение для инструкции

УСТАНОВКА АВТОКРЕСЛА В АВТОМОБИЛЬ

2. Автокресло может быть установлено исключительно при помощи 3-точечного автоматического ремня безопасности (A). НЕ используйте 2-точечный поясной ремень (B). Детское автокресло может быть установлено на задние сиденья транспортного средства исключительно в положении "лицом к дороге" с помощью ремней безопасности автомобиля.

Если вы не уверены в правильности выполненной вами установки детского автокресла, следует воспользоваться другим сиденьем автомобиля.

Детское автокресло может быть установлено на переднее пассажирское сиденье (это положение не является рекомендованным) при условии, что соответствующая подушка безопасности дезактивирована.

ВНИМАНИЕ: категорически запрещено устанавливать автокресло на сиденье с активной подушкой безопасности.

КАТЕГОРИИ ИСПОЛЬЗОВАНИЯ УНИВЕРСАЛЬНАЯ КАТЕГОРИЯ

3

УСТАНОВКА С РЕМНЯМИ БЕЗОПАСНОСТИ АВТОМОБИЛЯ

- Ребенок закреплен ремнем безопасности автомобиля.
- Автокресло может быть установлено в положении "лицом к дороге".

УСТАНОВКА С РЕМНЯМИ БЕЗОПАСНОСТИ АВТОМОБИЛЯ И КОННЕКТОРАМИ ISOFIX

- Ребенок закреплен ремнем безопасности автомобиля.
- Автокресло закреплено к автомобилю двумя задними коннекторами Isofix.

4

УСТАНОВКА С ТОЛЬКО С ПОМОЩЬЮ РЕМНЯ БЕЗОПАСНОСТИ АВТОМОБИЛЯ

- 4.1** Поместите ребенка в автокресло правильным образом.
- 4.2** Пропустите диагональный отрезок ремня безопасности автомобиля через верхнюю направляющую для ремня (6).
- 4.3** Пропустите поясной отрезок ремня безопасности автомобиля через нижнюю направляющую для ремня (8), под подлокотником, возле застежки ремня автомобиля.
- 4.4** Убедитесь, что ремень безопасности автомобиля не перекручен или не застрял, а обивка автокресла не препятствует движению и правильному застегиванию ремня безопасности.

5

РАЗМЕЩЕНИЕ РЕБЕНКА В ДЕТСКОМ АВТОКРЕСЛЕ

- 5.1** Убедитесь, что диагональный отрезок ремня безопасности автомобиля расположен на плече ребенка, а поясной отрезок правильно расположен по бокам. Натяните ремень автомобиля, потянув диагональный отрезок, и проверьте, чтобы он не был ослаблен и чтобы ребенок был правильно зафиксирован.
- 5.2** Чтобы извлечь ребенка из автокресла, отстегните и извлеките ремень безопасности автомобиля.

ПРОВЕРКА РАСПОЛОЖЕНИЯ РЕМНЯ БЕЗОПАСНОСТИ

- 6.** Чтобы обеспечить наилучшую защиту ребенка, ремень безопасности должен проходить над плечами ребенка, не создавая чрезмерного давления. Убедитесь, что эта регулировка выполняется и положение ремня адаптируется по мере роста ребенка.

7/8

УСТАНОВКА АВТОКРЕСЛА С ПОМОЩЬЮ КОННЕКТОРОВ ISOFIX И РЕМНЯ БЕЗОПАСНОСТИ АВТОМОБИЛЯ

7.1 Если автомобиль оснащен точками крепления Isofix, используйте их для получения более надежной установки.

Используйте направляющие детского автокресла, если сиденье автомобиля не оборудовано такими направляющими.

Внимание: если на сиденье автомобиля имеются точки крепления Isofix, детское автокресло должно устанавливаться с помощью коннекторов Isofix **ВСЕГДА** и **ТОЛЬКО** в сочетании с ремнями безопасности автомобиля. См. список совместимых автомобилей.

8.1 Разместить детское автокресло в подходящем положении на сиденье автомобиля, направив его по ходу движения.

8.2 Повернуть рычаг регулировки (10) против часовой стрелки и одновременно извлечь коннекторы Isofix (9) до конца из хода, затем убедитесь, что они не утоплены.

8.3 Установите автокресло, направленное по ходу движения, на сиденье, оснащенное точками крепления Isofix.

8.4 Соедините коннекторы Isofix (9) автокресла с точками крепления автомобиля до характерного щелчка, свидетельствующего о правильном соединении. Соответствующее окошко индикации поменяет свой цвет с красного на зеленый.

8.5 Поверните рычаг регулировки (10) против часовой стрелки и одновременно прижмите автокресло к спинке сиденья автомобиля, чтобы устранить возможное пространство, которое могло возникнуть между сиденьем и детским автокреслом.

ВНИМАНИЕ!

Коннекторы Isofix представляют собой дополнительную систему крепления автокресла, но в отдельности они не способны обеспечить безопасность ребенка в автокресле.

Ребенок должен обязательно быть пристегнут трехточечным ремнем безопасности автомобиля.

9

ФИКСАЦИЯ РЕБЕНКА В АВТОКРЕСЛЕ

- 9.1** Поместите ребенка в автокресло правильным образом.

RU

9.2 Пропустите ремень безопасности автомобиля через верхнюю направляющую для ремня (6), под подголовником, и через нижнюю (8), под подлокотником автокресла.

9.3 Пропустите диагональный отрезок ремня безопасности автомобиля через верхнюю направляющую для ремня (6).

9.4 Пропустите поясной отрезок ремня безопасности автомобиля через нижнюю направляющую для ремня (8) возле застежки ремня безопасности автомобиля.

9.5 Убедитесь, что ремень безопасности автомобиля не перекручен или не застрял, а обивка авокресла не препятствует движению и правильному застегиванию ремня безопасности.

УСТАНОВКА ДЕТСКОГО АВТОКРЕСЛА В АВТОМОБИЛЕ

10. Убедитесь, что диагональный отрезок ремня безопасности автомобиля расположен на плече ребенка, а поясной отрезок правильно расположен по бокам. Натяните ремень автомобиля, потянув диагональный отрезок, и проверьте, чтобы он не был ослаблен и чтобы ребенок был правильно зафиксирован.

Чтобы извлечь ребенка из автокресла, отстегните и извлеките ремень безопасности автомобиля.

ПРОВЕРКА РАСПОЛОЖЕНИЯ РЕМНЯ БЕЗОПАСНОСТИ

11. Чтобы обеспечить наилучшую защиту ребенка, ремень безопасности должен проходить над плечами ребенка, не создавая чрезмерного давления. Убедитесь, что эта регулировка выполняется и положение ремня адаптируется по мере роста ребенка.

ДЕМОНТАЖ АВТОКРЕСЛА

12. Нажмите серую кнопку возле коннекторов Isofix, чтобы отстегнуть их и отсоединить автокресло от сиденья автомобиля.

ВНИМАНИЕ!

Если при отсоединении коннекторов Isofix возникнут трудности, попробуйте с силой прижать автокресло к сиденью автомобиля и одновременно нажать серую кнопку возле коннекторов Isofix. В случае возникновения других сложностей, обратитесь к документации изделия или к розничному продавцу.

РЕГУЛИРОВКА ПОДГОЛОВНИКА

13. Чтобы отрегулировать высоту, воздействуйте на задний рычаг (5) и сопроводите подголовник (1) в желаемое положение.

Достигнув желаемой высоты, отпустите рычаг (5) и установите подголовник в ближайшее положение блокировки, в котором прозвучит отчетливый щелчок, свидетельствующий о правильной фиксации.

СНЯТИЕ ОБИВКИ

14. Чтобы снять обивку со спинки, необходимо потянуть обивку наружу и снять ее.

15. Чтобы снять обивку с боковых частей, достаточно потянуть ее снаружи и снять ее.

16. Отдайте спинку от сиденья, складывая его и приводя его в распрямленное положение.

17. Чтобы снять обивку, достаточно потянуть ее наружу и снять.

ЗАМЕНА НАБИВКИ СИДЕНЬЯ

18. Чтобы снять обивку автокресла, сначала снимите ее с подлокотников, а затем спереди и сзади.

19. Установите спинку в вертикальное положение, складывая ее вперед до положения соединения.

20. Одеть обивку на боковые части, правильно вставляя ее в пазы на корпусе.

21. Одеть обивку на подголовник, правильно вставляя ее в пазы на корпусе.

ЧИСТКА И УХОД

ХРАНЕНИЕ

1) Храните автокресло в надежном месте, когда оно не используется.

2) **НЕ** ставьте тяжелые предметы сверху на автокресло.

3) Храните автокресло **всегда** в сухом помещении.

4) **НЕ** храните автокресло вблизи прямых источников тепла, как, например, радиаторы.

ОБИВКА

1) Обивка автокресла легко снимается и пригодна для стирки в холодной воде с нейтральным моющим средством.

2) Не отжимайте обивку в сушильных машинах и не подвергайте химической чистке.

3) Не используйте растворители, каустические или абразивные моющие

środka.

4) Obwinka powinna suszyć się w rozpiętym stanie, w daleku od źródeł ciepła i bezpośredniego światła słonecznego.

5) Jeśli konieczne będzie wymiana obwinki, używaj tylko oryginalnych części zamiennej. Tylko takie części są bezpieczne, przetestowane i zaprojektowane do tego celu.

CSĘCI Z PLASTYKA/METALU

1) Używaj delikatnego czyszczącego środka i ciepłą wodę.

2) Nie zdejmuj i nie modyfikuj żadnych części fotelika.

3) Nie nakładaj masła lub smarów

na którąkolwiek część konstrukcji fotelika.

PROBKA

1) Regularnie sprawdzaj fotelika do samochodu przed jego użyciem.

2) Łatwo przesuwać fotelika do samochodu, kiedy nie jest używany, uważa się za normalne. W przypadku wątpliwości skontaktuj się z producentem.

3) Sprawdzaj regulowane części fotelika do samochodu co 6 miesięcy lub częściej, aby upewnić się, że nadal nadają się do użytku.



OSTRZEŻENIA

• Fotelik samochodowy z grupy 2/3.
• Dostosowany do dzieci o wadze od 15 kg do 36 kg (od około 3 do około 12 lat).

• Jest to fotelik samochodowy typu „uniwersalny”, który można zamontować na dwa sposoby:

- za pomocą pasa bezpieczeństwa samochodu.
- za pomocą pasa bezpieczeństwa samochodu i dodatkowych zaczepów Isofix.

• Używanie fotelika Tolomeo 2.3 Ifx jest dozwolone wyłącznie w pojazdach wyposażonych w trzypunktowe pasy bezpieczeństwa ze złączem, posiadających homologację na podstawie przepisów UN/ECE 16 lub innych, równoważnych standardów. Pozytywnie montaż fotelika należy sprawdzić w instrukcji obsługi pojazdu. W razie wątpliwości skontaktuj się bezpośrednio z Producentem lub autoryzowanym Sprzedawcą.

• Prawidłową instalację można wykonać tylko wtedy, gdy producent pojazdu zadeklarował w dołączonej do niego instrukcji, że pojazd jest dostosowany do systemu ochronnego dla dzieci typu „uniwersalny” dla danej grupy wagowej.

• Fotelik samochodowy jest systemem ochronnym dla dzieci typu „uniwersalny”; jest zgodny z rozporządzeniem EKG-R44/04 w zakresie ogólnego użytkowania go w pojazdach.

• Niniejsze urządzenie przytrzymujące zostało sklasyfikowane jako „uniwersalne”, zgodnie z surowszymi kryteriami homologacji w stosunku

do wcześniejszych modeli, które nie posiadają niniejszego zawiadomienia.

• Każdy fotelik samochodowy może pozostawić odciski na siedzeniach pojazdów; są one efektem śrub niebezpiecznych, aby skutecznie zamontować fotelika zgodnie z normami bezpieczeństwa. Produkt ten opracowano tak, aby możliwie jak najbardziej zminimalizować tego typu zjawiska. Producent nie może być pociągnięty do odpowiedzialności za wszelkie ewentualne odciski na siedzeniach wynikające z normalnego użytkowania fotelika.

• Wymienione poniżej sytuacje mogą okazać się niezgodne z prawem i mogą unieważnić gwarancję:

- Wszelkie modyfikacje lub zmiany sposobów użytkowania fotelika samochodowego, które nie zostały upoważnione lub zalecone przez producenta.
- Wszelkie błędy popełnione przy instalacji fotelika samochodowego, wynikające z niedokładnego przestrzegania instrukcji. Producent nie ponosi żadnej odpowiedzialności za problemy wynikające z nieupoważnionych modyfikacji, zastosowań lub adaptacji.

• Przechowywać niniejszą instrukcję w sposób bezpieczny w celu ewentualnego skorzystania z niej w przyszłości.

• Przechowywać dowód zakupu. Zalecamy przechowywać go razem z instrukcją obsługi.

• Jesteście odpowiedzialni za bezpieczeństwo waszego dziecka.

• **Uwaga!** Nigdy nie zostawiać dziecka bez

opieki: może to być niebezpieczne. Zwróć maksymalną uwagę podczas używania produktu.

- Fotelik powinien być zamontowany, postępując ściśle zgodnie z przekazanymi instrukcjami. Nieprzestrzeganie tych ostrzeżeń i instrukcji może spowodować poważne konsekwencje dla bezpieczeństwa własnego dziecka.

- Czynności montażu, demontażu i regulacji muszą być wykonywane wyłącznie przez osoby dorosłe. Upewnić się, czy osoby używające produkt (opiekunki, dziadkowie itp.) znają jego poprawne działanie.

- Przed użyciem przeczytać w całości i zrozumieć użycie produktu. Zwracać szczególną uwagę na wyróżnione ostrzeżenia. Przechowywać podręcznik instrukcji zawsze razem z fotelikiem; w tylnej części znajduje się schowek, do którego można włożyć niniejszy podręcznik.

- Nigdy nie instalować fotelika samochodowego Tolomeo 2.3 IFIX na siedzeniach zwróconych w kierunku przeciwnym lub poprzecznym do kierunku jazdy.

- Należy upewnić się, że siedzenia składane są zablokowane w pozycji pionowej zgodnie ze wskazaniami ze strony producenta samochodu i że fotelik samochodowy możliwie jak najbardziej przylega do oparcia siedzenia samochodu.

- Fotelik samochodowy Tolomeo 2.3 IFIX musi być używany wyłącznie do przewożenia dzieci w samochodzie. Nie może być nigdy używany jako siedzisko lub zabawka w środowisku domowym.

- Nie pozostawiać w kabinie pojazdu swobodnych przedmiotów lub bagażu i upewnić się, że są one bezpiecznie przymocowane. W przypadku nieszczęśliwego wypadku, jeżeli pozostawione swobodnie, mogłyby spowodować uszkodzenia ciała.

- Najbezpieczniejszym miejscem do zainstalowania fotelika samochodowego jest siedzenie tylne środkowe.

- Jeśli siedzenie tylne środkowe wyposażone jest w system pasa bezpieczeństwa o trzech punktach mocowania, należy go używać.

- Jeśli tylne środkowe siedzenie pasażera nie jest wyposażone w system pasa bezpieczeństwa o trzech punktach mocowania (tj. bez pasa bezpieczeństwa lub wyposażone tylko w brzuszny pas bezpieczeństwa):

- należy używać siedzenia tylnego lewego lub siedzenia tylnego prawego.

- Siedzenia przedniego można używać tylko wtedy, jeśli nie jest wyposażone w poduszkę powietrzną i jest wyposażone w system pasa bezpieczeństwa o trzech punktach mocowania.

**SKRAJNE NIEBEZPIECZEŃSTWO
NIE UŻYWAĆ NIGDY FOTELIKA
NA SIEDZENIACH PRZEDNICH
WYPOSAŻONYCH W PODUSZKI
POWIETRZNE (SYSTEM SRS)
SYSTEM TAKI MOŻE OBEJMOWAĆ
SIEDZENIA TYLNE WYPOSAŻONE W
PODUSZKI POWIETRZNE***

* W celu uzyskania odpowiednich informacji należy skonsultować się z producentem pojazdu. Ciało dziecka nie jest w stanie wytrzymać sił generowanych w wyniku eksplozji poduszki powietrznej.

- Sprawdzić, czy części sztywne i plastikowe fotelika samochodowego są usytuowane i zamontowane w taki sposób, aby nie zostały uwięzione przez ruchome siedzenie lub drzwi pojazdu podczas codziennego użytkowania pojazdu.

- Jeśli jest dostępny, należy zawsze używać systemu blokady zabezpieczającej drzwi przed otwarciem, aby dziecko nie otworzyło drzwi z wnętrza samochodu.

- W czasie długich podróży należy często urządzić postoje, gdyż dziecko bardzo łatwo się męczy.

- Należy upewnić się, że fotelik samochodowy jest prawidłowo zamocowany przy użyciu zaczepów Isofix i pasów samochodu, nawet jeśli nie jest zajęty przez dziecko, aby w razie wypadku nie mógł przesunąć się i uderzyć któregoś z pasażerów samochodu.

- Nie używać fotelika samochodowego bez poszycia z tkaniny i zabezpieczeń pasów grzbietowych. Elementy te nie mogą być wymieniane na inne, niezatwierdzone przez producenta, ponieważ stanowią one integralną część systemu ochronnego i są niezbędne, jeśli chodzi o zapewnienie bezpieczeństwa.

- Zaleca się, aby pasażerowie o mniejszej wadze podróżowali na tylnych siedzeniach, a ciężsi na przednich siedzeniach samochodu.

- Jeśli nie ma innego wyboru i zachodzi konieczność zamontowania fotelika na tylnym siedzeniu wyposażonym w boczne poduszki powietrzne, należy:

- skonsultować się z producentem pojazdu

w celu uzyskania informacji dotyczących bocznej poduszki powietrznej. Sytuacja taka może stanowić zagrożenie.

- upewnić się, że dziecko nie znajduje się w obszarze sąsiadującym z poduszką powietrzną.
- Nie umieszczać żadnego typu wyściółek pomiędzy podstawą fotelika samochodowego a siedzeniem samochodu: może to zagrazić bezpieczeństwu dziecka.
- Zbyt grube ubranie może spowodować nieprawidłowe zapięcie szelek bezpieczeństwa. W razie wypadku dziecko może wyslizgnąć się z powodu zbyt miękkiego wypełniacza, a następnie wypaść z fotelika. O ile to możliwe, należy ogrzać lub ochłodzić samochód, przed umieszczeniem w nim dziecka. Jeśli dziecku jest zimno, należy położyć koc nad szelkami bezpieczeństwa.
- W sytuacji awaryjnej ważne jest, aby móc szybko uwolnić dziecko.

Klamra pasa nie znajduje się całkowicie poza zasięgiem dziecka, dlatego należy go aktywnie zniechęcać do zabawy klamrą lub używania jej.

- Sprawdzić, czy fotelik samochodowy jest prawidłowo zainstalowany i upewnić się, że dziecko jest właściwie zabezpieczone. Poinformować je o ewentualnych zagrożeniach.
- Nie uruchamiać silnika do momentu upewnienia się, że dziecko jest prawidłowo umieszczone w foteliku, a pas bezpieczeństwa jest prawidłowo zapięty. Sprawdzić, czy wszyscy pasażerowie są bezpiecznie zapięci pasami przed rozpoczęciem jazdy.
- Nie stosować konfiguracji pasa innych niż te, które wskazano na foteliku samochodowym oraz w instrukcji montażu.
- Upewnić się, że odcinek brzuszny pasa bezpieczeństwa samochodu jest zapięty, tak aby miednica dziecka była zawsze mocno przytrzymywana.
- Podczas podróży wszyscy pasażerowie pojazdu muszą zapinać pasy bezpieczeństwa zgodnie z przepisami obowiązującymi w kraju użytkowania: w razie wypadku, pomimo prawidłowego użycia fotelika samochodowego, pasażerowie mogą niechcący spowodować obrażenia dziecka.
- Nie używać nigdy pasów bezpieczeństwa w sposób inny, niż opisano w niniejszych instrukcjach.
- Sprawdzić, czy wszystkie pasy bezpieczeństwa są zawsze zapięte i odpowiednio naprężone.
- Sprawdzić, czy pasy z kłamrami nie są

skręcone i nie zostały przytrzaśnięte drzwiami samochodu lub częściami ruchomymi siedzeń.

- Nigdy nie pozostawiać dziecka bez opieki w samochodzie.
- Gdy wychodzi się z samochodu, nawet na krótki czas, należy zawsze zabrać swoje dziecko ze sobą.
- Wnętrze samochodu może stać się bardzo gorące, jeśli samochód wystawiony jest na bezpośrednie działanie promieni słonecznych. Dlatego zaleca się przykrycie fotelika samochodowego, gdy nie jest on używany, odpowiednim pokrowcem, aby uniemożliwić nagrzanym komponentom zranienie delikatnej skóry dziecka.
- Upewnić się, że fotelik samochodowy znajduje się możliwie jak najbliżej oparcia siedzenia.
- Wyjąć zagłówek używanego siedzenia, jeśli utrudnia prawidłową instalację fotelika. Pamiętaj, aby ponownie zamontować zagłówek, gdy fotelik zostanie wyjęty.
- Nie używać fotelika samochodowego Tolomeo 2.3 IFIX, jeśli:
 - samochód uległ wypadkowi, nawet lekkiemu. Fotelik mógł doznać niewidocznych uszkodzeń. W celu zapewnienia odpowiedniego poziomu bezpieczeństwa fotelik samochodowy należy wymienić na nowy.
 - jest uszkodzony, pozbawiony instrukcji użytkowania lub niektórych komponentów. Skontaktować się natychmiast z autoryzowanym Sprzedawcą lub Serwisem Klientów Inglesina.
 - był on używany. Mógł on uprzednio ulec bardzo niebezpiecznym uszkodzeniom konstrukcji.
- Gwarancja obowiązuje w przypadku pierwszego właściciela zakupionego artykułu.
- Konieczna jest wymiana fotelika samochodowego i pasów bezpieczeństwa samochodów, jeżeli są bardzo zużyte lub uszkodzone.
- W razie wątpliwości lub potrzeby uzyskania dodatkowych informacji prosimy o kontakt:

L'INGLESINA BABY S.P.A.

Via Lago Maggiore, 22/26 36077 Altavilla
Vicentina (VI) Italy - inglesina.com

INSTRUKCJE

SPIS KOMPONENTÓW

- 1 Regulowany zagłówek
- 2 Osłona boczna
- 3 Podłokietnik
- 4 Baza siedziska
- 5 Dźwignia regulacji zagłówka
- 6 Górna prowadnica pasa
- 7 Oparcie fotelika
- 8 Dolna prowadnica pasa
- 9 Łączniki Isofix
- 10 Dźwignia do regulacji zaczepów Isofix
- 11 Wnęka tylna na instrukcję obsługi

UMIESZCZANIE FOTELIKA W SAMOCHODZIE

2. Fotelik można zainstalować wyłącznie za pomocą trzypunktowego automatycznego pasa bezpieczeństwa(A). **NIE** używać dwupunktowego pasa brzuszego (B).

Fotelik może być zainstalowany na siedzeniach tylnych samochodu, wyłącznie w pozycji zwróconej przodem do kierunku jazdy, za pomocą pasów bezpieczeństwa.

Jeśli jednak nie jesteśmy pewni, że fotelik został zainstalowany prawidłowo, należy użyć innego siedzenia samochodu.

Chociaż nie jest to zalecane, fotelik można zainstalować na siedzeniu przednim po stronie pasażera, pod warunkiem, że żadna poduszka powietrzna nie jest aktywna.

UWAGA: nigdy nie instalować fotelika na siedzeniu z aktywną poduszką powietrzną.

KATEGORIE UŻYCIA KATEGORIA UNIWERSALNA

3

INSTALACJA ZA POMOCĄ PASA BEZPIECZEŃSTWA SAMOCHODU

- Dziecko jest zabezpieczone pasem bezpieczeństwa samochodu.
- Fotelik może być zainstalowany wyłącznie w pozycji zwróconej przodem do kierunku jazdy.

INSTALACJA ZA POMOCĄ PASA BEZPIECZEŃSTWA SAMOCHODU I ZACZEPÓW ISOFIX

- Dziecko jest zabezpieczone pasem bezpieczeństwa samochodu.
- Fotelik jest zamocowany do samochodu dwoma tylnymi zaczepami Isofix.

4

INSTALACJA ZA POMOCĄ TYLKO PASA BEZPIECZEŃSTWA SAMOCHODU

- 4.1 Umieścić prawidłowo dziecko w foteliku.
- 4.2 Przełożyć ukośny odcinek pasa bezpieczeństwa samochodu, przez górną prowadnicę pasa (6).
- 4.3 Przełożyć odcinek brzuszny pasa bezpieczeństwa samochodu przez dolną prowadnicę pasa (8), pod podłokietnikiem, w pobliżu klamry pasa bezpieczeństwa samochodu.
- 4.4 Upewnić się, że żaden odcinek pasa bezpieczeństwa samochodu nie jest skręcony lub uwięziony i że posycie fotelika nie blokuje ruchu ani nie uniemożliwia prawidłowego zapięcia pasa bezpieczeństwa.

5

UMIESZCZANIE DZIECKA W FOTELIKU

5.1 Upewnić się, że ukośny odcinek pasa bezpieczeństwa samochodu jest umieszczony na ramieniu dziecka, natomiast odcinek brzuszny jest prawidłowo ustawiony na biodrach. Napiąć pas bezpieczeństwa samochodu, ciągnąc za odcinek ukośny i sprawdzając, czy nie jest luźny oraz czy dziecko jest prawidłowo zabezpieczone.

5.2 Aby wyjąć dziecko z fotelika, należy odpiąć i wysunąć pas bezpieczeństwa samochodu.

KONTROLA USTAWIENIA PASA BEZPIECZEŃSTWA

6. Aby zapewnić najlepsze zabezpieczenie dziecka, pas bezpieczeństwa samochodu musi być poprowadzony tak, aby przechodził nad ramionami, bez nadmiernego naprężenia. Upewnić się o osiągnięciu takiej pozycji, aby dostosować ją do wzrostu dziecka.

7/8

INSTALACJA FOTELIKA SAMOCHODOWEGO ZA POMOCĄ ZACZEPÓW ISOFIX I PASA BEZPIECZEŃSTWA SAMOCHODU

7.1 Jeżeli samochód wyposażony jest w punkty mocowania Isofix, należy ich użyć, aby uzyskać bardziej stabilną instalację.

Użyć prowadnic dostarczanych z fotelikiem, gdy siedzenie samochodu nie jest w nie wyposażone.

Uwaga: jeśli występują punkty mocowania

Isofix na siedzeniu samochodu, zainstalować fotelik za pomocą zaczepów Isofix, **ZAWSZE** i **WYŁĄCZNIE** w połączeniu z pasami bezpieczeństwa samochodu. Patrz lista kompatybilnych samochodów.

8.1 Umieścić fotelik w najbardziej odpowiedniej pozycji na siedzeniu samochodu, zwrócony przodem do kierunku jazdy.

8.2 Obrócić dźwignię regulacyjną (**10**) w lewo i jednocześnie wysunąć zaczepy Isofix (**9**) do końca skoku, upewniając się, że nie mogą się cofnąć.

8.3 Ustawić fotelik zwrócony przodem w kierunku jazdy na siedzeniach wyposażonych w punkty mocowania Isofix.

8.4 Zaczepić zaczepy Isofix (**9**) fotelika w punktach mocowania samochodu do momentu usłyszenia „kliknięcia” świadczącego o prawidłowym zainstalowaniu. Wskaźnik informujący o prawidłowym zamocowaniu zmieni kolor z czerwonego na zielony.

8.5 Obrócić dźwignię regulacyjną (**10**) w lewo i jednocześnie pchnąć fotelik w stronę oparcia siedzenia samochodu, aby wyeliminować ewentualną pustą przestrzeń, które może powstać między siedzeniem a fotelikiem.

UWAGA!

Zaczepy Isofix są dodatkowym systemem mocowania fotelika, ale same nie są wystarczające, aby zagwarantować bezpieczeństwo dziecka na foteliku.

Dziecko musi być zawsze zabezpieczone przez trzypunktowy pas bezpieczeństwa samochodu.

9

ZABEZPIECZENIE DZIECKA W FOTELIKU

9.1 Umieścić prawidłowo dziecko na foteliku.

9.2 Przełożyć pas bezpieczeństwa samochodu przez górną prowadnicę pasa (**6**) pod zagłówkiem i dolną (**8**) pod podłokietnikiem fotelika.

9.3 Przełożyć ukośny odcinek pasa bezpieczeństwa samochodu przez górną prowadnicę pasa (**6**).

9.4 Przełożyć odcinek brzuszny pasa bezpieczeństwa samochodu przez dolną prowadnicę pasa (**8**), w pobliżu klamry pasa bezpieczeństwa samochodu.

9.5 Upewnić się, że żaden odcinek pasa bezpieczeństwa samochodu nie jest skręcony lub uwieszony i że poszycie fotelika nie blokuje ruchu lub prawidłowego montażu pasa bezpieczeństwa.

MONTAŻ FOTELIKA W SAMOCHODZIE

10. Upewnić się, że ukośny odcinek pasa bezpieczeństwa samochodu jest umieszczony na ramieniu dziecka, natomiast odcinek brzuszny jest prawidłowo ustawiony na biodrach. Napiąć pas bezpieczeństwa samochodu, ciągnąc za odcinek ukośny i sprawdzając, czy nie jest luźny oraz czy dziecko jest prawidłowo zabezpieczone.

Aby wyjąć dziecko z fotelika, należy odpiąć i wysunąć pas bezpieczeństwa samochodu.

KONTROLA USTAWIENIA PASA BEZPIECZEŃSTWA

11. Aby zapewnić najlepsze zabezpieczenie dziecka, pas bezpieczeństwa samochodu musi być poprowadzony tak, aby przechodził nad ramionami, bez nadmiernego naprężenia. Upewnić się o osiągnięciu takiej pozycji, aby dostosować ją do wzrostu dziecka.

WYJMOWANIE FOTELIKA

12. Nacisnąć na szary przycisk obok zaczepów Isofix, aby je zwolnić i odłączyć fotelik od siedzenia samochodu.

UWAGA!

Jeśli wystąpią trudności przy zwalnianiu zaczepów Isofix, należy spróbować pchnąć fotelik w stronę tyłu siedzenia samochodu z większą siłą, naciskając jednocześnie na szary przycisk w pobliżu zaczepów Isofix. W razie dalszych trudności należy skonsultować się z producentem lub sprzedawcą.

REGULACJA ZAGŁÓWKA

13. Aby wyregulować wysokość, należy nacisnąć na dźwignię tylną (**5**) i przesunąć zagłówek (**1**) w żądane położenie.

Po osiągnięciu prawidłowej wysokości, zwolnić dźwignię (**5**) i przesunąć zagłówek do najbliższej pozycji zablokowania, do momentu usłyszenia wyraźnego „kliknięcia” świadczącego o prawidłowym zablokowaniu.

ZDEJMOWANIE POSZYCIA

14. Aby zdjąć poszycie oparcia, wystarczy pociągnąć je w stronę zewnętrzną i zsunąć je.

15. Aby zdjąć poszycie z paneli bocznych, wystarczy pociągnąć je w stronę zewnętrzną i zsunąć je.

16. Odsunąć oparcie od siedziska, wyginając je i ustawiając w pozycji rozłożonej.

17. Aby zdjąć poszycie z siedziska, wystarczy pociągnąć je w stronę zewnętrzną i zsunąć je.

WYMIANA POSZYCIA SIEDZISKA

18. Aby założyć poszycie siedziska fotelika, nasunąć poszycie najpierw wokół podłokietników, a następnie w części przedniej i tylnej.

19. Ustawić oparcie w pozycji pionowej, wyginając je do przodu do punktu mocowania.

20. Nasunąć poszycie na panele boczne, wkładając je prawidłowo w szczeliny znajdujące się na konstrukcji.

21. Nasunąć poszycie zagłówka, wkładając je prawidłowo w szczeliny znajdujące się na konstrukcji.

JAK DBAĆ O FOTELIK - CZYSZCZENIE PRZECHOWYWANIE

1) Przechowywać fotelik w bezpiecznym miejscu, gdy nie jest używany.

2) **NIE** umieszczać ciężkich przedmiotów na foteliku.

3) Przechowywać **zawsze** fotelik w pomieszczeniu suchym.

4) **NIE** umieszczać fotelika w pobliżu bezpośredniego źródła ciepła, takiego jak grzejnik.

POSZYCIE

1) Poszycie fotelika można łatwo zdjąć i można je prać ręcznie przy użyciu neutralnego detergentu i zimnej wody.

2) Nie prasować, czyścić na sucho, suszyć w

suszarce ani wyciskać poszycia.

3) Nie używać rozpuszczalników, żrących lub ściernych detergentów.

4) Suszyć w formie rozłożonej, z dala od źródeł ciepła i bezpośredniego światła słonecznego.

5) W razie konieczności wymiany poszycia należy używać tylko certyfikowanych części zamiennych. Są one jedynymi częściami bezpiecznymi, przetestowanymi i zaprojektowanymi tak, aby były dopasowane do tego fotelika.

CZĘŚCI PLASTIKOWE/METALOWE

1) Używać łagodnego detergentu i ciepłej wody.

2) Nie wyjmować, nie demontować ani nie modyfikować żadnej części poszycia fotelika.

3) Nie smarować olejem lub smarem żadnej części konstrukcji fotelika.

SPRAWDZANIE

1) Kontrolować regularnie fotelik pod kątem ewentualnych oznak zużycia.

2) Delikatne brzęczenie fotelika, gdy nie jest używany, jest zjawiskiem normalnym. W razie wątpliwości należy natychmiast skontaktować się z producentem.

3) Kontrolować regulowane części fotelika co około 6 miesięcy, aby upewnić się, że dostosowane są nadal prawidłowo do wzrostu dziecka.



AVERTIZĂRI

• Scaun auto pentru copii grupul 2/3.
• Adecvat pentru copii de la 15 kg la 36 kg (aproximativ de la 3 până la 12 ani).

• Este un scaun auto pentru copii Universal, care poate fi instalat în două moduri:

- cu centura de siguranță a autovehiculului.
- cu centura de siguranță a autovehiculului și cu conectoare Isofix suplimentare.

• Utilizarea în automobil a scăunelului Tolomeo 2.3 Ifix este prevăzută exclusiv pentru vehicule dotate cu centuri de siguranță cu prindere în 3 puncte cu înfășurător, omologate conform regulamentului UN/ECE 16 sau a altor standarde echivalente. Controlați în manualul automobilului în ce poziții poate fi instalat scăunelul. În caz de neclarități, contactați imediat Producătorul sau Agentul de vânzare autorizat.

• Instalarea corectă se obține numai dacă producătorul autovehiculului a declarat în manualul acestuia că autovehiculul este adecvat pentru un sistem de reținere pentru copii „Universal” pentru acest grup.

• Scaunul auto pentru copii este un sistem de reținere pentru copii „Universal”; este conform cu Regulamentul ECE-R44/04 pentru utilizarea generală pe autovehicule.

• Acest dispozitiv de reținere a fost clasificat ca fiind „Universal” conform unor criterii de omologare mai severe față de modelele precedente care nu dispun de acest avertisment.

• Scaunele auto pot lăsa urme pe scaunele autovehiculului, ca urmare a măsurilor necesare luate pentru a instala sigură în conformitate cu standardele de siguranță. Acest produs a fost conceput pentru a minimiza acest efect cât mai

mult posibil. Producătorul nu poate fi considerat responsabil pentru eventualele urme cauzate de utilizarea normală a scaunului auto.

- Următoarele situații ar putea fi ilegale și duc la anularea garanției:

- Orice modificare sau schimbare a utilizării scaunului auto pentru copii care nu a fost autorizată sau recomandată de producător.
- Orice eroare la montarea scaunului auto pentru copii, fără respectarea strictă a instrucțiunilor.

Producătorul nu își asumă nicio responsabilitate pentru problemele care rezultă din modificări, utilizări sau adaptări neautorizate.

- Păstrați acest manual în siguranță pentru o eventuală utilizare ulterioară.

- Păstrați dovada de cumpărare. Vă recomandăm să o păstrați împreună cu manualul de instrucțiuni.

- Siguranța copilului este responsabilitatea dumneavoastră.

- **Atenție!** Nu lăsați niciodată copilul nesupravegheat: ar putea fi periculos. Fiți extrem de atenți când utilizați produsul.

- Scaunul pentru copii trebuie să fie instalat în strictă conformitate cu instrucțiunile furnizate. Nerespectarea avertizărilor și a instrucțiunilor compromite grav siguranța copilului dumneavoastră.

- Operațiunile de montare, demontare și reglare trebuie să fie efectuate numai de către persoane adulte. Asigurați-vă că persoanele care utilizează produsul (dădacă, bunici, etc.) cunosc funcționarea corectă a acestuia.

- Citiți complet și înțelegeți scopul produsului înainte de utilizare. Fiți foarte atenți la avertismentele subliminate. Țineți întotdeauna manualul de instrucțiuni împreună cu scaunul; în partea posterioară este prezent un loc special pentru acest manual.

- Nu instalați niciodată scaunul auto Tolomeo 2.3 IFIX pe scaunele orientate în direcția opusă sau transversal față de direcția obișnuită de mers.

- Asigurați-vă că scaunele inclinabile sunt blocate în poziție verticală conform indicațiilor producătorului autovehiculului și că scaunul auto este fixat cât mai bine posibil de spătarul scaunului autovehiculului.

- Scaunul auto Tolomeo 2.3 IFIX trebuie utilizat exclusiv pentru transportul copilului în mașină. Nu trebuie utilizat niciodată ca scaun sau jucărie în locuință.

- Evitați să lăsați obiecte sau bagaje libere în interiorul automobilului și asigurați-vă că sunt întotdeauna bine fixate. În caz de accidente, dacă sunt lăsate libere, pot cauza leziuni.

- Locul cel mai sigur pentru instalarea scaunului auto pentru copii este scaunul din spate din mijloc.

- Dacă scaunul dvs. din spate din mijloc este dotat cu un sistem cu centură de siguranță în trei puncte, ar trebui să-l utilizați.

- Dacă scaunul din spate din mijloc pentru pasager nu dispune de un sistem de centură de siguranță în trei puncte (adică dacă nu are centură de siguranță sau are doar centură de siguranță abdominală):

- trebuie să utilizați scaunul din spate stânga sau scaunul din spate dreapta.

- Scaunul din față poate fi utilizat numai dacă nu este dotat cu airbag și dacă este dotat cu un sistem de centură de siguranță în trei puncte.

PERICOL EXTREM
NU UTILIZAȚI NICIODATĂ SCAUNELE DIN
FAȚĂ DOTATE CU AIRBAG (SRS)
ACEASTA SE POATE REFERI ȘI LA
SCAUNELE DIN SPATE DOTATE CU AIRBAG*
* Pentru a verifica dacă sunt adecvate, consultați producătorul autovehiculului. Corpul copiilor nu este capabil să reziste la forțele produse de explozia unui airbag.

- Verificați dacă piesele rigide și piesele din plastic ale scaunului auto sunt poziționate și instalate astfel încât să nu fie prinse de un scaun mobil sau de o ușă a autovehiculului în timpul utilizării zilnice a autovehiculului.

- Dacă este disponibil, utilizați întotdeauna sistemul de închidere de siguranță pentru a împiedica copilul să deschidă portierele autovehiculului din interior.

- În cazul unor călătorii lungi efectuați opriri frecvente deoarece copilul obosește foarte ușor.

- Asigurați-vă că scaunul auto este fixat corect prin intermediul conectoarelor Isofix și al centurilor autovehiculului atunci când nu este ocupat de copil pentru a evita deplasarea scaunului auto și rănirea pasagerilor din interiorul autovehiculului.

- Nu utilizați scaunul auto fără husa din material textil și apărătorile centurilor dorsale. Aceste componente nu pot fi înlocuite cu altele care nu sunt aprobate de producător pentru că fac parte din sistemul de siguranță și sunt esențiale pentru siguranță.

- Se recomandă ca pasagerii cu o greutate

mai redusă să ocupe scaunele posterioare iar cei cu greutate mai ridicată să ocupe scaunele anterioare.

• Dacă nu aveți altă posibilitate decât să instalați scaunul auto pentru copii pe scaunul din spate dotat cu airbaguri laterale:

- consultați producătorul autovehiculului în legătură cu airbagul lateral. Ar putea să nu fie sigur.

- asigurați-vă că copilul nu se sprijină de o zonă adiacentă airbagului.

• Nu introduceți niciun alt tip de material de căptușeală între baza scaunului auto și scaunul autovehiculului: acest lucru ar putea pune în pericol siguranța copilului.

• Îmbrăcămintea voluminoasă poate cauza închiderea incorectă a centurilor de siguranță. În caz de accident, copilul ar putea aluneca din îmbrăcămintea prea voluminoasă - și, prin urmare, din scaun. Pe cât posibil, lăsați autovehiculul să se încălzească sau să se răcească înainte de a plasa copilul. În cazul în care copilului îi este frig, puneți o pătură peste centurile de siguranță.

• În caz de urgență, este important să puteți elibera rapid copilul.

Acest lucru înseamnă că catarama centurii nu se află complet într-o poziție care să nu fie la îndemâna copilului și, prin urmare, trebuie să descurajați copilul în mod activ, ca să nu se joace și să nu utilizeze catarama.

• Verificați dacă scaunul auto este instalat corect și asigurați-vă că copilul este fixat corect. Informați-l cu privire la riscurile posibile.

• Nu porniți motorul până când nu sunteți sigur că copilul este poziționat corect în scaun, iar centura de siguranță este cuplată corect. Verificați ca toți pasagerii să aibă cuplată centura de siguranță înainte de pornire.

• Nu utilizați alte puncte de contact de susținere a sarcinii centurii, cu excepția celor evidențiate pe scaunul auto și în instrucțiunile de instalare.

• Asigurați-vă că secțiunea abdominală a centurii de siguranță a autovehiculului este poziționată astfel încât bazinul copilului să fie întotdeauna foarte bine fixat.

• În timpul călătoriei, toți ocupanții autoturismului trebuie să poarte centurile de siguranță în conformitate cu legislația în vigoare în țara de utilizare: în caz de accident, acestea pot răni neintenționat copilul, chiar dacă scaunul auto este utilizat în mod corespunzător.

• Nu utilizați niciodată centurile de siguranță în

mod diferit de cele descris în aceste instrucțiuni.

• Verificați ca toate centurile de siguranță să fie întotdeauna fixate și tensionate în mod corespunzător.

• Verificați dacă centurile cu cataramă nu sunt răsucite și nu sunt prinse în ușile autovehiculului sau părțile mobile ale scaunelor.

• Nu lăsați niciodată copilul nesupravegheat, în autovehicul.

• Atunci când coborâți din autovehicul, chiar și pentru scurt timp, asigurați-vă întotdeauna că luați copilul cu dumneavoastră.

• Interiorul autovehiculului poate deveni foarte fierbinte în cazul în care acesta este lăsat în lumina directă a soarelui. Se recomandă acoperirea scaunului auto cu un prosop atunci când nu este în uz pentru a preveni supraîncălzirea componentelor sale care pot răni pielea delicată a copilului.

• Asigurați-vă că scaunul auto pentru copii este poziționat cât mai aproape posibil de spătarul banchetei.

• Scoateți tetiera scaunului utilizat dacă împiedică instalarea corectă a scaunului auto pentru copii.

Nu uitați să puneți la loc tetiera atunci când scaunul auto pentru copii a fost înlăturat.

• Nu utilizați scaunul auto Tolomeo 2.3 IFIX dacă:

- a fost supus unui accident, chiar dacă acesta a fost ușor. Este posibil să fi fost supus la daune invizibile. Scaunul auto trebuie să fie înlocuit cu unul nou pentru a asigura nivelul de siguranță.

- este deteriorat, nu posedă instrucțiuni de utilizare sau unele componente. Contactați imediat Vânzătorul autorizat sau Serviciul Clienți Inglesina.

- este second-hand. Este posibil să fi înregistrat daune structurale extrem de periculoase.

• Garanția recunoscută este valabilă pentru primul proprietar al articolului achiziționat.

• Trebuie să înlocuiți scaunul auto pentru copii și centurile de siguranță ale autovehiculului dacă sunt foarte uzate sau deteriorate.

• În cazul că aveți îndoieli sau doriți informații, contactați:

L'INGLESINA BABY S.P.A.

Via Lago Maggiore, 22/26 36077 Altavilla
Vicentina (VI) Italy - inglesina.com

INSTRUCȚIUNI

LISTĂ COMPONENTE

- 1 Tetieră reglabilă
- 2 Protecție laterală
- 3 Cotieră
- 4 Baza scaunului
- 5 Manetă de reglare a tetierei
- 6 Ghidaj centuri superior
- 7 Spătarul scaunului auto pentru copii
- 8 Ghidaj centuri inferior
- 9 Conectoare Isofix
- 10 Manetă de reglare a conectoarelor Isofix
- 11 Compartiment posterior pentru manual

POZIȚIONAREA SCAUNULUI AUTO PENTRU COPII ÎN AUTOVEHICUL

2. Scaunul auto pentru copii poate fi instalat numai folosind o centură de siguranță automată în 3 puncte (A). NU utilizați o centură abdominală în 2 puncte (B).

Scaunul auto pentru copii poate fi instalat pe scaunele din spate ale autovehiculului, exclusiv cu fața spre șosea, folosind centurile de siguranță ale autovehiculului.

Cu toate acestea, dacă nu sunteți sigur că ați instalat corect scaunul auto pentru copii, se recomandă să folosiți un scaun diferit al autovehiculului.

Deși nu este recomandat, scaunul auto pentru copii poate fi instalat și pe scaunul pasagerului din față, cu condiția să nu fie activat niciun airbag.

ATENȚIE: nu instalați niciodată pe un scaun cu un airbag activ.

CATEGORII DE UTILIZARE CATEGORIE UNIVERSALĂ

3 INSTALAREA CU CENTURA DE SIGURANȚĂ A AUTOVEHICULULUI

- Copilul este fixat cu centura de siguranță a autovehiculului.
- Scaunul auto pentru copii poate fi instalat exclusiv cu fața spre șosea.

INSTALAREA CU CENTURA DE SIGURANȚĂ A AUTOVEHICULULUI ȘI CU CONECTOARE ISOFIX

- Copilul este fixat cu centura de siguranță a autovehiculului.
- Scaunul auto pentru copii este fixat pe

autovehicul cu cele două conectoare Isofix posteriore.

4 INSTALAREA NUMAI CU CENTURĂ DE SIGURANȚĂ A AUTOVEHICULULUI

4.1 Poziționați corect copilul pe scaun.

4.2 Treceți porțiunea diagonală a centurii de siguranță a autovehiculului prin ghidajul superior pentru centură (6).

4.3 Treceți porțiunea abdominală a centurii de siguranță a autovehiculului prin ghidajul inferior pentru centură (8), de sub cotieră, în dreptul cataramii centurii autovehiculului.

4.4 Asigurați-vă că nicio parte a centurii de siguranță a autovehiculului nu este răsucită sau blocată, iar căpșușeala scaunului auto pentru copii nu împiedică mișcarea sau cuplarea corectă a centurii de siguranță.

5 POZIȚIONAREA COPILULUI ÎN SCAUN

5.1 Asigurați-vă că porțiunea diagonală a centurii de siguranță a autovehiculului este poziționată pe umărul copilului, în timp ce porțiunea abdominală este poziționată corect pe șolduri. Tensionați centura autovehiculului trăgând porțiunea diagonală și verificați să nu fie slăbită, iar copilul să fie fixat corect.

5.2 Pentru a scoate copilul din scaun, decuplați și scoateți centura de siguranță a autovehiculului.

CONTROLUL POZIȚIONĂRII CENTURII DE SIGURANȚĂ

6. Pentru a garanta cea mai bună protecție a copilului, centura de siguranță a autovehiculului trebuie să fie ghidată astfel încât să treacă peste umeri, fără a strânge prea mult. Aveți grijă să reglați această poziție pentru a o adapta la ritmul de creștere al copilului.

7/8 INSTALAREA SCAUNULUI AUTO PENTRU COPII CU CONECTOARELE ISOFIX ȘI CU CENTURA DE SIGURANȚĂ A AUTOVEHICULULUI

7.1 Dacă autovehiculul este dotat cu puncte de ancorare Isofix, utilizați-le pentru a obține o instalare mai stabilă.

Utilizați ghidajele furnizate împreună cu scaunul auto pentru copii, în cazul în care scaunul

autovehiculului nu este dotat cu așa ceva.

Atenție: dacă există puncte de ancorare Isofix pe scaunul autovehiculului, instalați scaunul auto pentru copii utilizând conectoarele Isofix **ÎNTOTDEAUNA** și **NUMAI** în combinație cu centurile de siguranță ale autovehiculului. Consultați lista vehiculelor compatibile.

8.1 Așezați scaunul auto pentru copii în poziția cea mai potrivită pe scaunul autovehiculului, orientat spre direcția de deplasare.

8.2 Rotiți maneta de reglare (**10**) în sens invers acelor de ceasornic și, simultan, extrageți conectoarele Isofix (**9**) până la capătul cursei, asigurându-vă că nu pot intra la loc.

8.3 Poziționați scaunul auto pentru copii cu fața în direcția de deplasare pe scaunele dotate cu puncte de ancorare Isofix.

8.4 Cuplați conectoarele Isofix (**9**) ale scaunului auto pentru copii la punctele de ancorare ale autovehiculului, până când se aude un „clic” care indică instalarea corectă. Fereastra respectivă de vizualizare se va schimba de la roșu la verde.

8.5 Rotiți maneta de reglare (**10**) în sens invers acelor de ceasornic și, simultan, împingeți scaunul auto pentru copii spre spătarul banchetei, pentru a elimina eventuale spațiu care ar putea rămâne între scaunul auto pentru copii și banchetă.

ATENȚIE!

Conectoarele Isofix sunt un sistem suplimentar de fixarea a scaunului auto pentru copii, dar singure nu sunt suficiente pentru a garanta siguranța copilului în scaun.

Copilul trebuie să fie asigurat întotdeauna cu centura de siguranță în trei puncte a autovehiculului.

9

ASIGURAȚI COPILUL ÎN SCAUN

9.1 Poziționați corect copilul pe scaun.

9.2 Treceți centura de siguranță a autovehiculului prin ghidajul superior pentru centură (**6**) de sub tetieră și prin cel inferior (**8**) de sub cotiera scaunului auto pentru copii.

9.3 Treceți porțiunea diagonală a centurii de siguranță a autovehiculului prin ghidajul superior pentru centură (**6**).

9.4 Treceți porțiunea abdominală a centurii de siguranță a autovehiculului prin ghidajul inferior pentru centură (**8**) din dreptul cataramii centurii de siguranță a autovehiculului.

9.5 Asigurați-vă că nicio parte a centurii de siguranță a autovehiculului nu este răsucită sau blocată, iar căptușeala scaunului auto pentru

copii nu împiedică mișcarea sau cuplarea corectă a centurii de siguranță.

INSTALAREA SCAUNELULUI ÎN AUTOMOBIL

10. Asigurați-vă că porțiunea diagonală a centurii de siguranță a autovehiculului este poziționată pe umărul copilului, în timp ce porțiunea abdominală este poziționată corect pe șolduri. Tensionați centura autovehiculului trăgând porțiunea diagonală și verificați să nu fie slăbită, iar copilul să fie fixat corect.

Pentru a scoate copilul din scaun, decuplați și scoateți centura de siguranță a autovehiculului.

CONTROLUL POZIȚIONĂRII CENTURII DE SIGURANȚĂ

11. Pentru a garanta cea mai bună protecție a copilului, centura de siguranță a autovehiculului trebuie să fie ghidată astfel încât să treacă peste umeri, fără a strânge prea mult. Aveți grijă să reglați această poziție pentru a o adapta la ritmul de creștere al copilului.

ÎNLĂTURAREA SCAUNULUI AUTO PENTRU COPII

12. Utilizați butonul gri din dreptul conectoarelor Isofix pentru a le elibera și a detașa scaunul auto pentru copii de banchetă.

ATENȚIE!

Dacă întâmpinați dificultăți la eliberarea conectoarelor Isofix, încercați să împingeți cu putere scaunul auto pentru copii spre banchetă și, simultan, acționați asupra butonului gri din dreptul conectoarelor Isofix. În cazul în care continuați să aveți dificultăți, consultați Producătorul sau comerciantul.

REGLAREA TETIEREI

13. Pentru a-i regla înălțimea, acționați asupra manetei posterioare (**5**) și deplasați tetiera (**1**) în poziția dorită.

După atingerea înălțimii corecte, eliberați maneta (**5**) și deplasați tetiera până la cea mai apropiată poziție de blocare, până când se aude clar un „clic” care indică instalarea corectă.

ÎNLĂTURAREA CĂPTUȘELII

14. Pentru a scoate căptușeala spătarului, este suficient să o trageți și să o scoateți.

15. Pentru a scoate căptușelile de pe laturi, este suficient să le trageți și să le scoateți.

16. Depărtați spătarul de șezutul scaunului, îndoindu-l și aducându-l în poziție întinsă.

17. Pentru a înlătura căptușeala de pe șezutul

scaunului, este sufficient să o trageți și să o scoatetej.

INLOCUIREA CÄPTUŠELII ŒEZUTULUI

18. Pentru a acoperi Œezutul scaunului auto pentru copii, treceți cÄptušeala mai intÄi prin jurul cotierelor, apoi prin faša și prin spate.

19. Readuceți spÄatarul řn pozišie vertikalÄ, řndoidu-l řn faša pÄnÄ la punctul de cuplare.

20. Treceți cÄptušeala peste panourile laterale, introducÄnd-o corect řn fantele existente řn strukturÄ.

21. Treceți cÄptušeala peste tetierÄ, introducÄnd-o corect řn fantele existente řn strukturÄ.

CURÄŒARE ŒI İNTREŒINEREA

PÄSTRAREA

1) PÄstrați scaunul auto pentru copii řn-
un loc sigur atunci cÄnd nu este utilizat.

2) NU puneți objekte grele pe scaunul auto
pro
duktu pro děti.

3) PÄstrați řntotdeauna scaunul auto pro
duktu pro děti řn-
o řnÄepere scÄtÄ.

4) NU depozitÄti scaunul auto pro
duktu pro děti
lÄngÄ o sursÄ de cÄldurÄ direktÄ, de exemplu un
radiÄtor.

CÄPTUŠEALA

1) CÄptušeala scaunului auto pro
duktu pro děti
este ušor de scos ři poate fi spÄlatÄ de mÄnÄ, cu un
detergent neutru ři ÄpÄ rece.

2) Nu presați, nu cÄlcați, nu spÄlați chimic, nu
uscați řn mašina de uscat rufe ři nu stoarceți
cÄptušeala.

3) Nu utilizați solventi, detergenti caustici sau
abrazivi.

4) Trebuie să fie uscatÄ řntinsÄ, departe de
surse de cÄldurÄ ři de lumina direktÄ a soarelui.

5) DÄcÄ este nevoie să řnlocuiți cÄptušeala,
utilizați numai piese de schimb certificate. Sunt
singurele sigure, testate ři proiectate pentru a fi
adevate pentru acest scaun auto pro
duktu pro děti.

PIESELE DIN PLASTIC/METAL

1) Utilizați un detergent delicat ři ÄpÄ cÄlduša.

2) Nu řnlÄturați, nu demontați ři nu modifiÄti
nicio componentÄ a cÄptušeli scaunului auto
pro
duktu pro děti.

3) Nu gresați ři nu lubrifiÄti nicio parte a
strukturii scaunului auto pro
duktu pro děti.

VERIFICAREA

1) ControlÄti řn mod regulat scaunul auto
pro
duktu pro děti, pentru a-i verifica eventuala stare
de uzurÄ.

2) Un ušor clinchet al scaunului auto pro
duktu pro děti, cÄnd nu este utilizat, este normal. DÄcÄ
aveți dubii, contactÄti imediat ProducÄtorul.

3) ControlÄti aproximativ o datÄ la 6 luni
componentele reglabile ale scaunului auto
pro
duktu pro děti, pentru a vÄ asigura cÄ řncÄ mai
sunt adevate řn mod corect pentru ritmul de
creštere al copilului.



VAROVÁNÍ

- Autosedačka, skupina 2/3.
- Vhodné pro děti od 15 kg do 36 kg (cca 3 až 12 let).
- JednÄ se o univerzÄlni autosedačku, kterou lze instalovat dvÄma zpÄsoby.
 - s bezpeÄnostnřm pÄsem auta.
 - s bezpeÄnostnřm pÄsem auta a doplňkovÄmi konektory Isofix.
- BezpeÄnostnř systÄm upřnÄnř Tolomeo 2.3 Ifix mÄže být použitÄ pouze v automobilech, kterÄ jsou vybavenÄ třřbodovÄm bezpeÄnostnřm pÄsem nebo bezpeÄnostnřm pÄsem s navřjeÄem, kterÄ musř být schvÄlen v souladu s nařřzenřm UN/ECE ř. 16 nebo s ekvivalentnřmi předpisy. Zkontrolujte v přřruÄce vašeho vozidla, do jakÄ polohy je mošnÄ montovat autosedačku. V přřpadÄ pochybnosti kontaktujte řhnÄ vřrobnÄ nebo autorizovanÄho prodejce.

- SprÄvnÄ instalace je mošnÄ pouze tehdy, pokud vřrobnÄ vozidla ve svÄ přřruÄce uvedl, že vozidlo je vhodné pro "univerzÄlni" dÄtskÄ zÄdrnřnř systÄm pro tuto skupinu.
- Autosedačka je "univerzÄlni" dÄtskÄ zÄdrnřnř systÄm; odpovřdÄ normÄ ECE-R44 / 04 pro všebecnÄ použitř ve vozidlech.
- Tento zÄdrnřnř přřstředek byl narozdřl od přřdchozřch modelů, u kterÄch nenř toto upozornÄnř uvedeno, podle nejpřřsnÄjšřch schvalovacřch kritÄriř klasifikovanÄ jako "univerzÄlni".
- KaždÄ dÄtskÄ autosedačka zanechÄ otisky na sedadle ve vozidle zpÄsobenÄ opatřenřmi, kterou jsou nezbytnÄ pro její pevnou instalaci na sedadlo v souladu s přřslušnřmi bezpeÄnostnřmi přřdpisy. Tento vřrobnÄ byl nicmÄnÄ vyprojektovanÄ s cřlem co nejvřce

minimalizovat tento jev. Výrobce nelze považovat za odpovědného za případné otisky na sedadle způsobené normálním používáním dětské autosedačky.

• Následující situace mohou být nezákonné a zrušit záruku:

- Jakákoli změna nebo úprava používání sedačky, která nebyla schválena nebo doporučena výrobcem.

- Jakákoli chyba při montáži autosedačky způsobená nedodržением pokynů.

Výrobce neručí za problémy vyplývající z neoprávněných změn, používání nebo úprav.

• Tento návod si uschovejte i pro pozdější použití.

• Uschovejte si doklad o nákupu. Doporučujeme uschovat ho spolu s návodem k použití.

• Odpovídáte za bezpečnost svého dítěte.

• **Upozornění!** Nenechávejte dítě nikdy bez dozoru. Může to být nebezpečné. Při používání výrobku mu věnujte maximální pozornost.

• Dětskou autosedačku je nutno nainstalovat přesně podle příslušného návodu. Nedodržением těchto upozornění a pokynů můžete způsobit vážné důsledky pro bezpečnost svého dítěte.

• Výrobek mohou montovat, rozebírat či nastavovat výlučně dospělé osoby. Ujistěte se, že osoby, které výrobek používají (au-pair, prarodiče apod.) vědí, jak s ním správně zacházet.

• Před použitím výrobku si přečtěte všechny pokyny, protože jejich pochopení je důležité. Pozornost věnujte zejména zvýrazněným varováním. Manuál s pokyny vždy uchovávejte společně se sedačkou, v jejíž zadní části je místo, kam lze manuál uložit.

• Nikdy neupevňuje dětskou autosedačku Tolomeo 2.3 IFIX na sedadla umístěná proti normálnímu směru jízdy nebo příčně k němu.

• Ujistěte se, zda jsou sklopná sedadla zajištěná ve svislé poloze v souladu s pokyny výrobce vozidla a zda dětská autosedačka řádně doléhá na opěradlo sedadla ve voze.

• Dětskou autosedačku Tolomeo 2.3 IFIX je nutno používat výhradně pro přepravu dětí ve vozidle. Nikdy ji nepoužívejte jako sedačku či hračku v domácím prostředí.

• Nenechávejte volně ležet předměty nebo zavazadla uvnitř vozidla a zkontrolujte, zda jsou pevně uchytna. Pokud by byla volně položena, mohla by v případě nehody způsobit zranění pasažerů.

• Nejbezpečnějším místem pro instalaci sedačky je prostřední zadní sedadlo.

• Pokud je prostřední zadní sedadlo vybaveno tříbodovým bezpečnostním pásem, měli byste ho použít.

• Pokud prostřední zadní sedadlo pro spolujezdce nemá tříbodový bezpečnostní pás (tedy je bez bezpečnostního pásu nebo pouze s břišním pásem):

- použijte levé zadní sedadlo nebo pravé zadní sedadlo.

• Přední sedadlo lze použít pouze v případě, ženejí vybaveno airbagem a je vybaveno tříbodovým bezpečnostním pásem.

**EXTRÉMNI NEBEZPEČÍ NEPOUŽÍVEJTE
PŘEDNÍ SEDADLA VYBAVENÁ AIRBAGEM
(SRS), MŮŽE PLATIT I PRO ZADNÍ SEDADLA
VYBAVENÁ AIRBAGEM***

* O vhodnosti se poraďte s výrobcem vozidla.
Tělo dítěte není schopno odolat nárazu
vyvolanému výbuchem airbagu.

• Při každodenním používání vozidla kontrolujte, zda jsou pevné a plastové díly dětské autosedačky umístěné a nainstalované tak, že nejsou zachycené posunovacím sedadlem nebo přivřené dveřmi vozidla.

• Pokud je k dispozici bezpečnostní zamykací systém, vždy ho používejte, aby dítě nemohlo otevřít dveře vozu zevnitř.

• V případě dlouhých cest se často zastavujte, protože děti se snadno unaví.

• Ujistěte se, zda je dětská autosedačka správně upevněná do úchytků Isofix a bezpečnostních pásů ve voze, a to i v případě, že v ní nepřeprogramujete dítě, aby se nemohlo stát, že se sedačka při nehodě posune a narazí do některého z cestujících ve vozidle.

• Nepoužívejte dětskou autosedačku bez textilního potahu a kryty zádovkých pásů. Tyto díly nesmíte nahradit jinými díly neschválenými výrobcem, protože jsou nedílnou součástí zádržného systému a mají zásadní význam z hlediska bezpečnosti.

• Doporučujeme, aby lehčí pasažéři cestovali na zadních sedadlech a těžší na předních.

• Pokud nemáte jinou možnost než instalovat sedačku na zadní sedadlo vybavené bočními airbagy:

- poraďte se s výrobcem vozidla o bočním airbagu. Nemusí být bezpečný.

- Ujistěte se, že se dítě nemůže opřít do prostoru přiléhajícího k airbagu.

• Mezi základnu dětské autosedačky a sedadlo

ve vozidle neupevňujte žádné polstrování: mohlo by dojít k ohrožení bezpečnosti dítěte.

- Objemné oblečení může způsobit nesprávné uzavření bezpečnostního pásu. Při nehodě může dítě vyklouznout z příliš velkého oblečení - a tedy ze sedačky. Pokud je to možné, nechte vozidlo před umístěním dítěte zahřát nebo vychladnout. Pokud je dítěti zima, položte na pásy deku.

- V naléhavém případě je důležité dítě rychle uvolnit. To znamená, že spona pásu není zcela mimo dosah dítěte, a proto byste mu měli hrani nebo používání spony důrazně zakázat.

- Kontrolujte, zda je dětská autosedačka nainstalovaná správně, a ujistěte se, že je dítě řádně upoutané. Informujte ho o možných rizicích.

- Nepokoušejte se nastartovat motor, dokud si nejste jisti, že je dítě správně umístěno v sedačce a bezpečnostní pás je správně připevněn. Před odjezdem zkontrolujte, zda jsou všechny pásy řádně připevněny.

- Pásy neprotahujte jinudy než je vyznačené na autosedačce a v návodu k instalaci.

- Přesvědčte se, že je břišní část bezpečnostního pásu vozidla vedená tak, že pánev dítěte je vždy pevně připevněna.

- Za jízdy musí být všichni cestujícího ve vozidle připoutaní bezpečnostními pásy v souladu se zákony platnými v zemi provozování vozidla, jinak by v případě nehody mohlo dítě utrpět nechtěně zranění, i když bude dětská autosedačka používána řádným způsobem.

- Nikdy nepoužívejte bezpečnostní pásy jinak, než je popsáno v tomto návodu.

- Kontrolujte, zda jsou všechny bezpečnostní pásy řádně upoutané a napnuté.

- Kontrolujte, zda nejsou bezpečnostní pásy s přezkami zkroucené a nejsou přivřené mezi

dvěma vozidla či skřípnuté pohyblivými částmi sedadel.

- Nenechávejte dítě bez dozoru ve vozidle.

- Při každém opuštění vozidla, byť jen na krátkou dobu, se ujistěte, že berete dítě sebou.

- Pokud je vozidlo vystaveno přímému slunci, může se interiér zahřát na vysokou teplotu. Pokud dětskou autosedačku nepoužíváte, doporučujeme přes ní přehodit přehoz, aby se citlivá pokožka dítěte neporanila o přehřáté díly.
- Ujistěte se, že je sedačka co nejbližší opěradlu sedadla.

- Pokud opěrka hlavy sedadla brání správné instalaci sedačky, odstraňte ji. Po odstranění sedačky nezapomeňte vrátit opěrku hlavy.

- Nepoužívejte dětskou autosedačku Tolomeo 2.3 IFIX:

- pokud byla vystavena byť mírné nehodě. Mohla by utrpět škody, které nejsou znát na první pohled. Pro zachování patřičné úrovně bezpečnosti je nutno takovou dětskou autosedačku vyměnit za novou.

- je poškozen, chybí mu pokyny k používání či některé součásti. Kontaktujte okamžitě autorizovaného prodejce nebo klientský servis společnosti Inglesina.

- je použitý. Mohlo dojít k velmi nebezpečnému poškození jeho konstrukce.

- Uznaná záruka platí pouze pro prvního vlastníka zakoupeného zboží.

- Jsou-li sedačka a bezpečnostní pásy vozidla velmi opotřebované nebo poškozené, je nutné je vyměnit.

- V případě pochybností nebo požadavků dalších informací se obraťte na:

L'INGLESINA BABY S.P.A.

Via Lago Maggiore, 22/26 36077 Altavilla Vicentina (VI) Italy - inglesina.com

POKYNY

SEZNAM SOUČÁSTÍ

- 1 Regulovatelná opěrka hlavy
- 2 Boční ochrana
- 3 Područka
- 4 Podstavec sedačky
- 5 Nastavovací páka opěrky hlavy
- 6 Spodní vodící prvek pro pásy
- 7 Zádová opěrka sedačky
- 8 Horní vodící prvek pro pásy

- 9 Konektory Isofix
- 10 Nastavovací páka konektorů Isofix
- 11 Zadní úložný prostor na návod

UMÍSTĚNÍ SEDAČKY DO AUTA

2. Sedačku lze instalovat pouze pomocí třibodového automatického bezpečnostního pásu (A). **NEPOUŽÍVEJTE** dvoubodový břišní pás (B).

Sedačku můžete nainstalovat na zadních sedadlech vozidla, a to výhradně po směru jízdy, pomocí bezpečnostních pásů auta. Pokud si však nejste jisti, že jste sedačku správně nainstalovali, měli byste použít jiné sedadlo auta.

I když se to nedoporučuje, sedačka může být instalována i na sedadlo předního spolujezdce, pokud tam není aktivován žádný airbag.

POZOR: Nikdy neinstalujte sedačku na sedadlo s aktivním airbarem.

KATEGORIE POUŽITÍ UNIVERZÁLNÍ KATEGORIE

3 INSTALACE S BEZPEČNOSTNÍM PÁSEM AUTA

- Dítě je připevněno bezpečnostním pásem auta.
- Sedačka se smí nainstalovat výhradně čelně ke směru jízdy.

INSTALACE S BEZPEČNOSTNÍM PÁSEM AUTA A KONEKTORY ISOFIX

- Dítě je připevněno bezpečnostním pásem vozidla.
- Sedačka je upevněna k vozidlu pomocí dvou zadních konektorů Isofix.

4 INSTALACE POUZE S BEZPEČNOSTNÍM PÁSEM AUTA

- 4.1 Usadte dítě správně do sedačky.
- 4.2 Protáhněte šikmou část bezpečnostního pásu auta horním vodicím prvkem pásů (6).
- 4.3 Protáhněte břišní část bezpečnostního pásu auta spodním vodicím prvkem pásů (8), pod područkou, u spony pásu vozidla.
- 4.4 Ujistěte se, že žádná část bezpečnostního pásu auta není zkroucená ani nikde zachycená a že potah sedačky nebrání pohybu ani správnému upevnění bezpečnostního pásu.

5 UMÍSTĚNÍ DÍTĚTE DO SEDAČKY

- 5.1 Ujistěte se, že šikmá část bezpečnostního pásu vozidla je umístěna na rameni dítěte, zatímco břišní část je správně umístěna na bocích. Napněte pás vozidla zatažením za šikmou část a zkontrolujte, zda není povolený a zda je dítě správně zajištěno.
- 5.2 Chcete-li dítě vyjmout ze sedačky, odblokujte a vytáhněte bezpečnostní pás auta.

KONTROLA UMÍSTĚNÍ BEZPEČNOSTNÍHO PÁSU

6. Aby byla zajištěna nejlepší ochrana dítěte, musí být bezpečnostní pás vozidla veden přes ramena bez přílišného utažení. Nezapomeňte toto nastavení upravovat podle růstu dítěte.

7/8

INSTALACE AUTOSEDAČKY S KONEKTORY ISOFIX A BEZPEČNOSTNÍM PÁSEM AUTA

7.1 Pokud je vozidlo vybaveno ukotvovacími body Isofix, použijte je k provedení stabilnější instalace.

Pokud není sedadlo auta vybaveno vodicími prvky, použijte vodicí prvky dodávané se sedačkou.

Upozornění: V případě upevňovacích bodů Isofix na sedadle auta nainstalujte sedačku pomocí konektorů Isofix **VŽDY** a **POUZE** v kombinaci s bezpečnostními pásy auta. Viz seznam kompatibilních vozidel.

8.1 Umístěte dětskou sedačku do nejhodnější polohy na sedadle vozidla obrácenou ve směru jízdy.

8.2 Otočte nastavovací pákou (10) proti směru hodinových ručiček a současně vytáhněte konektory Isofix (9) až na doraz a ujistěte se, že se nemohou vrátit do své původní polohy.

8.3 Umístěte sedačku ve směru jízdy na sedadlech s ukotvovacími body Isofix.

8.4 Připevněte konektory Isofix (9) k příslušným ukotvovacím bodům auta a zatlačte sedačku až do slyšitelného kliknutí správného připojení. Zobrazovací okénko se změní z červené na zelenou.

8.5 Otočte nastavovací pákou (10) proti směru hodinových ručiček a současně zatlačte sedačku na opěradlo auta, aby mezi sedadlem a sedačkou nebyl žádný volný prostor.

UPOZORNĚNÍ!

Konektory Isofix jsou doplňkovým systémem připevnění sedačky, ale samy o sobě zajištění bezpečnosti dítěte v sedačce nestačí.

Dítě musí být vždy zajištěno pomocí tříbodového bezpečnostního pásu auta.

9

ZAJIŠTĚNÍ DÍTĚTE V SEDAČCE

- 9.1 Usadte dítě správně do sedačky.
- 9.2 Protáhněte bezpečnostní pás auta horním vodicím prvkem pásů (6) pod opěrku hlavy a spodním vodicím prvkem pásů (8) pod područkou sedačky.
- 9.3 Protáhněte šikmou část bezpečnostního

pásu auta horním vodicím prvkem pásu (6).

9.4 Protáhněte břišní část bezpečnostního pásu auta spodním vodicím prvkem pásů (8) u spony bezpečnostního pásu auta.

9.5 Ujistěte se, že žádná část bezpečnostního pásu auta není nikde zkroucená ani zachycená a že potah sedačky nebrání pohybu ani správné montáži bezpečnostního pásu.

INSTALACE AUTOSEDAČKY DO VOZIDLA

10. Ujistěte se, že šikmá část bezpečnostního pásu vozidla je umístěna na rameni dítěte, zatímco břišní část je správně umístěna na bocích. Napněte pás vozidla zatažením za šikmou část a zkontrolujte, zda není povolený a zda je dítě správně zajištěno.

Chcete-li dítě vyjmout ze sedačky, odblokujte a vytáhněte bezpečnostní pás auta.

KONTROLA UMÍSTĚNÍ BEZPEČNOSTNÍHO PÁSU

11. Aby byla zajištěna nejlepší ochrana dítěte, musí být bezpečnostní pás vozidla veden přes ramena bez přílišného uvození. Nezapomeňte toto nastavení upravovat podle růstu dítěte.

ODSTRANĚNÍ SEDAČKY

12. Pomocí šedého tlačítka u konektorů Isofix tyto konektory uvolněte a odpojte sedačku od sedačky auta.

UPOZORNĚNÍ!

Pokud je obtížné uvolnit konektory Isofix, zkuste posunout sedačku proti sedadlu vozidla s větší silou a současně tiskněte šedé tlačítko u konektorů Isofix. V případě dalších obtíží se obraťte na výrobce nebo prodejce.

NASTAVENÍ OPĚRKY HLAVY

13. Pro nastavení výšky použijte zadní páku (5) a nastavte opěrku hlavy (1) do požadované polohy. Po dosažení správné výšky uvolněte páku (5) a posuňte opěrku hlavy do nejbližší zablokované polohy, až do slyšitelného kliknutí správného připojení.

ODSTRANĚNÍ POTAHU

14. Chcete-li odstranit potah opěradla, jednoduše jej stáhněte směrem ven.

15. Chcete-li odstranit potahy bočních stran, jednoduše je stáhněte směrem ven.

16. Oddalte opěradlo od sedačky a sklopte jej, až je na plocho.

17. Chcete-li odstranit potah sedáku, jednoduše jej stáhněte směrem ven.

NATAŽENÍ POTAHU SEDÁKU

18. Chcete-li natáhnout potah na sedák sedačky, natáhněte jej nejprve na každou područku, a pak dopředu a dozadu.

19. Vraťte opěradlo do vislé polohy tak, že jej sklopte dopředu do bodu připevnění.

20. Natáhněte potah na boční panely a správně jej zasuňte do otvorů připravených na konstrukci.

21. Natáhněte potah na opěrku hlavy a správně jej zasuňte do otvorů připravených na konstrukci.

ÚDRŽBA A ČIŠTĚNÍ ULOŽENÍ

1) Když sedačku nepoužíváte, uložte ji na bezpečném místě.

2) **NEDÁVEJTE** na sedačku těžké předměty.

3) Sedačku **vždy** uložte v suchém prostředí.

4) **NEDÁVEJTE** sedačku do blízkosti přímého zdroje tepla, jako je například radiátor.

POTAH

1) Potah sedačky je snadno odnímatelný a lze ho čistit ručně neutrálním čisticím prostředkem a studenou vodou.

2) Nemandlujte, nežehlete, nečistěte za sucha, nesušte v sušičce a neždímejte.

3) Nepoužívejte rozpouštědla, žíravé nebo abrazivní čisticí prostředky.

4) Sušte naplocho, mimo zdroje tepla a přímého slunečního záření.

5) Pokud je třeba potah vyměnit, použijte pouze certifikované náhradní části. Pouze ty jsou bezpečné, testované a navrženy tak, aby vyhovovaly této sedačce.

PLASTOVÉ / KOVOVÉ DÍLY

1) Používejte jemný čisticí prostředek a vlažnou vodu.

2) Neodstraňujte, nerozkládejte ani neupravujte žádnou část potahu sedačky.

3) Nenatírejte olejem ani mazivem žádné části konstrukce sedačky.

KONTROLA

1) Pravidelně kontrolujte sedačku a sledujte případné opotřebení.

2) Mírné chřastění sedačky, když se nepoužívá, je normální. V případě pochybností se okamžitě obraťte na výrobce.

3) Zkontrolujte nastavitelné části sedačky každých 6 měsíců, abyste se ujistili, že je stále vhodné pro rostoucí dítě.



ΠΡΟΕΙΔΟΠΟΙΗΣΕΙΣ

- Παιδικό κάθισμα αυτοκινήτου ομάδας 2/3.
- Κατάλληλο για παιδιά από 15 κιλά έως 36 κιλά (από 3 έως 12 ετών περίπου).
- Είναι ένα παιδικό κάθισμα αυτοκινήτου Γενικής Χρήσης, που μπορεί να τοποθετηθεί με δύο τρόπους:
 - με τη ζώνη ασφαλείας του αυτοκινήτου.
 - με τη ζώνη ασφαλείας του αυτοκινήτου και πρόσθετα εγκεκριμένα στηρίγματα isofix.
- Η χρήση εντός του αυτοκινήτου του καθίσματος Tolomeo 2.3 Ifix, προβλέπεται μόνο σε οχήματα που διαθέτουν ζώνες ασφαλείας 3 σημείων με διάταξη τύλιξης, εγκεκριμένες βάσει του κανονισμού UN/ECE 16 ή άλλων αντίστοιχων προτύπων. Ελέγξτε στο εγχειρίδιο του αυτοκινήτου τις θέσεις στις οποίες μπορεί να τοποθετηθεί το κάθισμα. Σε περίπτωση αμφιβολίας, επικοινωνήστε με τον Κατασκευαστή ή τον Εξουσιοδοτημένο αντιπρόσωπο.
- Μία σωστή εγκατάσταση πραγματοποιείται μόνο εάν ο κατασκευαστής του αυτοκινήτου δηλώνει στο εγχειρίδιο του ότι το αυτοκίνητο είναι κατάλληλο για ένα σύστημα συγκράτησης παιδιού "Γενικής Χρήσης" για αυτή την ομάδα.
- Το παιδικό κάθισμα αυτοκινήτου είναι ένα σύστημα συγκράτησης παιδιού "Γενικής Χρήσης", είναι συμβατό με τον Κανονισμό ECE-R44/04 για γενική χρήση στα αυτοκίνητα.
- Αυτό το παιδικό κάθισμα έχει χαρακτηρισθεί ως "Γενικής Χρήσης" ακολουθώντας κριτήρια έγκρισης αυστηρότερα από ότι τα προηγούμενα μοντέλα δεν φέρουν αυτό τον χαρακτηρισμό.
- Κάθε παιδικό κάθισμα αυτοκινήτου μπορεί να αφηθεί σημάδια επάνω στα καθίσματα του αυτοκινήτου, λόγω των μέτρων που πρέπει να ληφθούν ώστε να τοποθετηθεί σταθερά σύμφωνα με τα πρότυπα ασφαλείας. Αυτό το προϊόν έχει σχεδιαστεί με στόχο την όσο δυνατόν μεγαλύτερη ελαχιστοποίηση αυτού του αποτελέσματος. Ο κατασκευαστής δεν μπορεί να θεωρηθεί υπεύθυνος για τυχόν σημάδια που προκύπτουν από την κανονική χρήση του παιδικού καθίσματος αυτοκινήτου.
- Οι ακόλουθες περιπτώσεις μπορεί να αποδειχθούν παράνομες και να ακυρώσουν την εγγύηση:
 - Οποιαδήποτε τροποποίηση ή αλλαγή χρήσης του παιδικού καθίσματος αυτοκινήτου που δεν έχει εγκριθεί ή συνιστάται από τον κατασκευαστή.
 - Οποιοδήποτε σφάλμα στη συναρμολόγηση του παιδικού καθίσματος αυτοκινήτου, εκτός από την αυστηρή συμμόρφωση με τις οδηγίες.
 - Ο κατασκευαστής δεν αναλαμβάνει καμία ευθύνη για προβλήματα που προκύπτουν από μη εξουσιοδοτημένες τροποποιήσεις, χρήσεις ή προσαρμογές.
- Φυλάξτε αυτό το εγχειρίδιο με ασφαλή τρόπο για τυχόν μελλοντική χρήση.
- Φυλάξτε την απόδειξη αγοράς. Συνιστούμε να την φυλάξετε μαζί με το εγχειρίδιο οδηγιών.
- Η ασφαλεία του παιδιού αποτελεί δική σας ευθύνη.
- **Προσοχή!** Μην αφήνετε ποτε το παιδί χωρίς επίτηρηση: μπορεί να είναι επικίνδυνο. Όταν χρησιμοποιείτε το προϊόν, έχετε την προσοχή σας τεταμένη.
- Το παιδικό κάθισμα πρέπει να τοποθετείται ακολουθώντας προσεκτικά τις οδηγίες που παρέχονται. Η μη τήρηση αυτών των προειδοποιήσεων και των οδηγιών μπορεί να προκαλέσει σοβαροσυνεπεία στην ασφαλεία του παιδιού σας.
- Οι διαδικασίες συναρμολόγησης, αποσυναρμολόγησης και ρύθμισης πρέπει να πραγματοποιούνται μόνο από ενήλικα άτομα. Βεβαιωθείτε ότι όποιος χρησιμοποιεί το προϊόν (μπέμπι σίτερ, παππούδες κ.τ.λ.) γνωρίζει πώς να το χρησιμοποιήσει σωστά.
- Διαβάστε όλες τις οδηγίες και κατανοήστε τη χρήση του προϊόντος πριν το χρησιμοποιήσετε. Προσέξτε ιδιαίτερα τις προειδοποιήσεις που τονίζονται. Έχετε πάντα το εγχειρίδιο οδηγιών μαζί με το παιδικό κάθισμα. Στο πίσω μέρος υπάρχει μια θήκη ειδικά για το παρόν εγχειρίδιο.
- Σε καμία περίπτωση μην τοποθετήσετε το παιδικό κάθισμα Tolomeo 2.3 IFIX επάνω σε καθίσματα στραμμένα προς την αντίθετη φορά ή εγκάρσια προς τη συνήθη φορά της πορείας του αυτοκινήτου.
- Βεβαιωθείτε ότι τα ανακλινόμενα καθίσματα έχουν ασφαλίσει καλά στην κάθετη θέση σύμφωνα με όσα αναφέρει ο κατασκευαστής του αυτοκινήτου και ότι το παιδικό κάθισμα αυτοκινήτου βρίσκεται όσο το δυνατόν πιο κοντά στην πλάτη του καθίσματος του αυτοκινήτου.
- Το παιδικό κάθισμα αυτοκινήτου Tolomeo 2.3

IFIX πρέπει να χρησιμοποιείται αποκλειστικά για τη μεταφορά του παιδιού μέσα στο αυτοκίνητο. Δεν πρέπει ποτέ να χρησιμοποιείται ως κάθισμα ή παιχνίδι μέσα στο σπίτι.

- Μην αφήνετε αντικείμενα ή αποσκευές στο σαλόνι του αυτοκινήτου. Βεβαιωθείτε ότι είναι ασφαλισμένα. Αν αφήσετε ελεύθερα τα αντικείμενα, σε περίπτωση ατυχήματος, θα μπορούσαν να προκαλέσουν τραυματισμούς.

- Η πιο ασφαλής θέση για την τοποθέτηση του παιδικού καθίσματος αυτοκινήτου είναι το κεντρικό πίσω κάθισμα.

- Εάν το κεντρικό πίσω κάθισμα είναι εφοδιασμένο με ένα σύστημα ζώνης ασφαλείας τριών σημείων, θα πρέπει να το χρησιμοποιήσετε.

- Εάν το κεντρικό πίσω κάθισμα δεν διαθέτει ένα σύστημα ζώνης ασφαλείας τριών σημείων (δηλαδή χωρίς ζώνη ασφαλείας ή μόνο μία ζώνη ασφαλείας για την κοιλιακή χώρα):

- πρέπει να χρησιμοποιήσετε το αριστερό πίσω κάθισμα ή το δεξί πίσω κάθισμα.

- Το μπροστινό κάθισμα μπορεί να χρησιμοποιηθεί μόνο εάν δεν είναι εξοπλισμένο με αερόσακο και είναι εφοδιασμένο με σύστημα ζώνης ασφαλείας τριών σημείων.

ΕΞΑΙΡΕΤΙΚΟΣ ΚΙΝΔΥΝΟΣ
ΜΗΝ ΧΡΗΣΙΜΟΠΟΙΕΙΤΕ ΠΟΤΕ ΜΠΡΟΣΤΙΝΑ
ΚΑΘΙΣΜΑΤΑ ΕΞΟΠΛΙΣΜΕΝΑ ΜΕ
ΑΕΡΟΣΑΚΟ (SRS)
ΑΥΤΟ ΜΠΟΡΕΙ ΝΑ ΠΕΡΙΛΑΜΒΑΝΕΙ
ΠΙΣΩ ΚΑΘΙΣΜΑΤΑ ΕΞΟΠΛΙΣΜΕΝΑ ΜΕ
ΑΕΡΟΣΑΚΟ*

* Για την καταλληλότητα, συμβουλευτείτε τον κατασκευαστή του αυτοκινήτου. Το σώμα των παιδιών δεν είναι σε θέση να αντέξει τις δυνάμεις που προκαλούνται από την έκρηξη ενός αερόσακου.

- Ελέγξτε αν τα σκληρά και τα πλαστικά μέρη του παιδικού καθίσματος αυτοκινήτου έχουν τοποθετηθεί και εγκατασταθεί με τέτοιο τρόπο ώστε να μην παγιδεύονται από κάποιο κινούμενο κάθισμα ή από μία πόρτα του αυτοκινήτου, κατά τη διάρκεια της καθημερινής χρήσης του αυτοκινήτου.

- Εάν είναι διαθέσιμο, χρησιμοποιείτε πάντα το σύστημα κλεισίματος ασφαλείας, έτσι ώστε να αποτρέψετε το παιδί από το να ανοίξει τις πόρτες του αυτοκινήτου από το εσωτερικό μέρος.

- Όταν κάνετε μακρινά ταξίδια, σας συνιστούμε να κάνετε συχνές στάσεις, γιατί το παιδί κουράζεται πολύ εύκολα.

- Βεβαιωθείτε ότι το παιδικό κάθισμα έχει στερεωθεί σωστά με τα στηρίγματα Isofix και τις ζώνες ασφαλείας του αυτοκινήτου ακόμα και όταν δεν κάθεται επάνω το παιδί, προκειμένου να αποφευχθεί, στην περίπτωση ατυχήματος, η μετατόπιση και η σύγκρουση με κάποιον από τους επιβάτες του αυτοκινήτου.

- Μην χρησιμοποιείτε το παιδικό κάθισμα αυτοκινήτου χωρίς το υφασμάτινο κάλυμμα και τα προστατευτικά των ιμάντων της πλάτης. Αυτά τα εξαρτήματα δεν μπορούν να αντικατασταθούν από άλλα που δεν έχουν εγκριθεί από τον κατασκευαστή, δεδομένου ότι αποτελούν αναπόσπαστο μέρος του συστήματος συγκράτησης και είναι απαραίτητα για τους σκοπούς της ασφάλειας.

- Οι επιβάτες με το μικρότερο βάρος πρέπει να ταξιδεύουν στα πίσω καθίσματα του αυτοκινήτου και αυτοί με το μεγαλύτερο βάρος στα μπροστά.

- Εάν δεν έχετε άλλη επιλογή από το να τοποθετήσετε το παιδικό κάθισμα σε ένα πίσω κάθισμα εξοπλισμένο με πλευρικούς αερόσακους:

- συμβουλευτείτε τον κατασκευαστή του αυτοκινήτου αναφορικά με τον πλευρικό αερόσακο. Μπορεί να μην είναι ασφαλές.

- βεβαιωθείτε ότι το παιδί δεν στηρίζεται στην περιοχή δίπλα στον αερόσακο.

- Μην τοποθετείτε κανέναν τύπο υλικού γεμίσματος του κενού μεταξύ της βάσης του παιδικού καθίσματος αυτοκινήτου και του καθίσματος του αυτοκινήτου: θα μπορούσε να θέσει σε κίνδυνο την ασφάλεια του παιδιού.

- Τα ογκώδη ρούχα ενδέχεται να προκαλέσουν μία εσφαλμένη σύσφιξη του ιμάντα ασφαλείας.

- Σε ένα ατύχημα, το παιδί μπορεί να γλιστρήσει από την υπερβολική ένδυση - και στη συνέχεια έξω από το κάθισμα. Εάν είναι δυνατόν, αφήστε το αυτοκίνητο να ζεσταθεί ή να κρυώσει πριν βάλετε μέσα το παιδί. Εάν το παιδί είναι κρύο, βάλτε μια κουβέρτα πάνω από τον ιμάντα.

- Σε περίπτωση έκτακτης ανάγκης είναι σημαντικό να μπορείτε να απελευθερώσετε γρήγορα το παιδί.

- Αυτό σημαίνει ότι η πόρπη της ζώνης δεν βρίσκεται μακριά από το παιδί και συνεπώς πρέπει να το αποθαφάρισετε ενεργά από το να παίζει ή να χρησιμοποιεί την πόρπη.

- Ελέγξτε αν το παιδικό κάθισμα αυτοκινήτου έχει τοποθετηθεί σωστά και βεβαιωθείτε ότι το παιδί είναι καλά δεμένο. Ενημερώστε το για τους πιθανούς κινδύνους.

- Μην ξεκινήσετε τον κινητήρα έως ότου

βεβαιωθείτε ότι το παιδί έχει τοποθετηθεί σωστά στο παιδικό κάθισμα και ότι η ζώνη ασφαλείας είναι σωστά στερεωμένη. Βεβαιωθείτε ότι όλα είναι καλά συνδεδεμένα πριν φύγετε.

- Μην χρησιμοποιείτε περάσματα ιμάντα διαφορετικά από αυτά που υπάρχουν επάνω στο παιδικό κάθισμα αυτοκινήτου και από αυτά που αναφέρονται στις οδηγίες τοποθέτησης.

- Βεβαιωθείτε ότι το τμήμα της κοιλιάς της ζώνης ασφαλείας του αυτοκινήτου φοριέται έτσι ώστε η λεκάνη του παιδιού να είναι πάντα σταθερά ασφαλισμένη.

- Κατά τη διάρκεια του ταξιδιού, όλοι οι επιβάτες του αυτοκινήτου πρέπει να φορούν τις ζώνες ασφαλείας, όπως απαιτείται από την ισχύουσα νομοθεσία στη χώρα χρήσης: σε περίπτωση ατυχήματος, παρά τη σωστή χρήση του παιδικού καθίσματος αυτοκινήτου, μπορεί ακούσια να προκαλέσουν τον τραυματισμό του παιδιού.

- Ποτέ μην χρησιμοποιείτε τις ζώνες ασφαλείας με διαφορετικό τρόπο από αυτόν που περιγράφεται σε αυτές τις οδηγίες.

- Ελέγχετε πάντα ότι όλες οι ζώνες ασφαλείας είναι δεμένες και καλά τεντωμένες.

- Ελέγχετε ότι οι ζώνες ασφαλείας μαζί με τις δέστρες δεν έχουν στρίψει και ότι δεν είναι κλεισμένες μεταξύ των θυρών του αυτοκινήτου ή δεν είναι μαγκωμένες μέσα στα κινούμενα μέρη των καθισμάτων.

- Μην αφήνετε ποτέ μόνο του ένα παιδί μέσα στο αυτοκίνητο.

- Όταν βγαίνετε έξω από το αυτοκίνητο, ακόμη και για ένα μικρό χρονικό διάστημα, φροντίζετε να παίρνετε πάντα μαζί σας το παιδί.

- Το εσωτερικό του αυτοκινήτου μπορεί να γίνει πολύ ζεστό όταν εκτίθεται σε άμεσο ηλιακό φως. Γι' αυτό συνιστάται να καλύψετε το παιδικό κάθισμα αυτοκινήτου, όταν δεν χρησιμοποιείται, με ένα πανί προκειμένου να αποφευχθεί η υπερθέρμανση των εξαρτημάτων

που μπορεί να βλάψει το ευαίσθητο δέρμα του παιδιού.

- Βεβαιωθείτε ότι το παιδικό κάθισμα αυτοκινήτου είναι τοποθετημένο όσο το δυνατόν πιο κοντά στην πλάτη του καθίσματος.
- Αφαιρέστε το προσκέφαλο του καθίσματος που χρησιμοποιείται σε περίπτωση που εμποδίζει τη σωστή τοποθέτηση του παιδικού καθίσματος.

- Θυμηθείτε να τοποθετήσετε ξανά το προσκέφαλο όταν έχει αφαιρεθεί το παιδικό κάθισμα.

- Μην χρησιμοποιείτε το παιδικό κάθισμα αυτοκινήτου Τοιομεο 2.3 IFIX αν:

- έχει συμβεί ατύχημα, έστω και μικρό. Μπορεί να έχει υποστεί ανεπανόρθωτες ζημιές. Το παιδικό κάθισμα αυτοκινήτου πρέπει να αντικαθίσταται με νέο για να διατηρήσει το επίπεδο ασφαλείας.

- έχει υποστεί βλάβη, δεν υπάρχουν οι οδηγίες χρήσης ή ορισμένα συστατικά. Επικοινωνήστε αμέσως με τον εξουσιοδοτημένο αντιπρόσωπο ή με το Κέντρο Εξυπηρέτησης Πελατών της Inglesina.

- είναι από δεύτερο χέρι. Μπορεί να έχει υποστεί επικίνδυνες δομικές βλάβες.

- Η εγγύηση αναγνωρίζεται και ισχύει για τον πρώτο ιδιοκτήτη του παρόντος προϊόντος που αγοράστηκε.

- Είναι απαραίτητο να αντικαταστήσετε το παιδικό κάθισμα αυτοκινήτου και τις ζώνες ασφαλείας του αυτοκινήτου εάν είναι πολύ χρησιμοποιημένες ή φθαρμένες.

- Στην περίπτωση αμφιβολιών ή πληροφοριών επικοινωνήστε με:

L'INGLESINA BABY S.P.A.

Via Lago Maggiore, 22/26 36077 Altavilla
Vicentina (VI) Italy - inglesina.com

ΟΔΗΓΙΕΣ

ΚΑΤΑΛΟΓΟΣ ΕΞΑΡΤΗΜΑΤΩΝ

- 1 Ρυθμιζόμενο μαξιλαράκι
- 2 Πλευρικό προστατευτικό
- 3 Μπράτσο
- 4 Βάση καθίσματος
- 5 Μοχλός ρύθμισης του προσκέφαλου
- 6 Οδηγός άνω ζώνης

- 7 Πλάτη παιδικού καθίσματος
- 8 Οδηγός κάτω ζώνης
- 9 Συστήματα σύνδεσης Isofix
- 10 Μοχλός ρύθμισης στηριγμάτων Isofix
- 11 Οπίσθιος χώρος τοποθέτησης εγχειριδίου

ΤΟΠΟΘΕΤΗΣΗ ΤΟΥ ΠΑΙΔΙΚΟΥ ΚΑΘΙΣΜΑΤΟΣ ΜΕΣΑ ΣΤΟ ΑΥΤΟΚΙΝΗΤΟ

2. Το παιδικό κάθισμα μπορεί να τοποθετηθεί αποκλειστικά χρησιμοποιώντας μία αυτόματη ζώνη ασφαλείας 3 σημείων (**A**). **ΜΗΝ** χρησιμοποιείτε μία ζώνη κοιλιακής χώρας 2 σημείων (**B**).

Το παιδικό κάθισμα μπορεί να τοποθετηθεί στα πίσω καθίσματα του αυτοκινήτου, αποκλειστικά σε θέση να κοιτά τον δρόμο, χρησιμοποιώντας τις ζώνες ασφαλείας του αυτοκινήτου.

Ωστόσο, αν δεν είστε βέβαιοι ότι έχετε τοποθετήσει σωστά το παιδικό κάθισμα, θα πρέπει να χρησιμοποιήσετε διαφορετικό κάθισμα του αυτοκινήτου.

Παρόλο που δεν συνιστάται, το κάθισμα μπορεί να τοποθετηθεί σε εμπρόσθιο κάθισμα της πλευράς του συνοδηγού, με την προϋπόθεση ότι δεν είναι ενεργός κανένας αερόσακος.

ΠΡΟΣΟΧΗ: μην τοποθετείτε ποτέ σε ένα κάθισμα με ενεργό αερόσακο.

ΚΑΤΗΓΟΡΙΕΣ ΧΡΗΣΗΣ ΚΑΤΗΓΟΡΙΑ UNIVERSAL

3

ΤΟΠΟΘΕΤΗΣΗ ΜΕ ΤΗ ΖΩΝΗ ΑΣΦΑΛΕΙΑΣ ΤΟΥ ΑΥΤΟΚΙΝΗΤΟΥ

- Το παιδί στερεώνεται με τη ζώνη ασφαλείας του αυτοκινήτου.
- Το παιδικό κάθισμα μπορεί να τοποθετηθεί αποκλειστικά σε θέση να κοιτά τον δρόμο.

ΤΟΠΟΘΕΤΗΣΗ ΜΕ ΤΗ ΖΩΝΗ ΑΣΦΑΛΕΙΑΣ ΤΟΥ ΑΥΤΟΚΙΝΗΤΟΥ ΚΑΙ ΤΑ ΣΤΗΡΙΓΜΑΤΑ ISOFIX

- Το παιδί στερεώνεται με τη ζώνη ασφαλείας του αυτοκινήτου.
- Το παιδικό κάθισμα στερεώνεται στο αυτοκίνητο με τα δύο οπίσθια στηρίγματα Isofix.

4

ΤΟΠΟΘΕΤΗΣΗ ΜΟΝΟ ΜΕ ΤΗ ΖΩΝΗ ΑΣΦΑΛΕΙΑΣ ΤΟΥ ΑΥΤΟΚΙΝΗΤΟΥ

- 4.1** Τοποθετήστε σωστά το παιδί στο παιδικό κάθισμα.
- 4.2** Περάστε το διαγώνιο τμήμα της ζώνης ασφαλείας του αυτοκινήτου, μέσα από τον άνω οδηγό των ζωνών (**6**).
- 4.3** Περάστε το τμήμα της κοιλιάς της ζώνης ασφαλείας του αυτοκινήτου μέσα από τον κάτω οδηγό των ζωνών (**8**), κάτω από το μπράτσο, σε αντιστοιχία με τη δέστρα της ζώνης του αυτοκινήτου.
- 4.4** Βεβαιωθείτε ότι κανένα τμήμα της ζώνης

ασφαλείας του αυτοκινήτου δεν έχει στρίψει ή έχει μαγκώσει και ότι η επένδυση του παιδικού καθίσματος δεν εμποδίζει την κίνηση ή την σωστή αγκίστρωση της ζώνης ασφαλείας.

5

ΤΟΠΟΘΕΤΗΣΗ ΤΟΥ ΠΑΙΔΙΟΥ ΣΤΟ ΠΑΙΔΙΚΟ ΚΑΘΙΣΜΑ

5.1 Βεβαιωθείτε ότι το διαγώνιο τμήμα της ζώνης ασφαλείας του αυτοκινήτου, είναι τοποθετημένο στον ώμο του παιδιού ενώ το κοιλιακό τμήμα είναι τοποθετημένο σωστά επάνω στα πλαινά. Τεντώστε τη ζώνη του αυτοκινήτου τραβώντας το διαγώνιο τμήμα και ελέγξτε ότι δεν είναι χαλαρή και ότι το παιδί είναι σωστά στερεωμένο.

5.2 Για να βγάλετε το παιδί από το παιδικό κάθισμα, αφαιρέστε και βγάλτε τη ζώνη ασφαλείας του αυτοκινήτου.

ΕΛΕΓΧΟΣ ΘΕΣΗΣ ΤΟΠΟΘΕΤΗΣΗΣ ΤΗΣ ΖΩΝΗΣ ΑΣΦΑΛΕΙΑΣ

6. Για να εξασφαλιστεί η καλύτερη προστασία του παιδιού, η ζώνη ασφαλείας του αυτοκινήτου πρέπει να οδηγείται έτσι ώστε να περνάει πάνω από τους ώμους, χωρίς υπερβολικό σφίξιμο. Βεβαιωθείτε ότι έχετε ρυθμίσει αυτή τη θέση για να την προσαρμόσετε στην ανάπτυξη του παιδιού.

7/8

ΤΟΠΟΘΕΤΗΣΗ ΤΟΥ ΠΑΙΔΙΚΟΥ ΚΑΘΙΣΜΑΤΟΣ ΑΥΤΟΚΙΝΗΤΟΥ ΜΕ ΤΑ ΣΤΗΡΙΓΜΑΤΑ ISOFIX ΚΑΙ ΤΗ ΖΩΝΗ ΑΣΦΑΛΕΙΑΣ ΤΟΥ ΑΥΤΟΚΙΝΗΤΟΥ

7.1 Εάν το αυτοκίνητο είναι εφοδιασμένο με σημεία στερέωσης Isofix, χρησιμοποιήστε τα για να έχετε μια πιο σταθερή τοποθέτηση.

Χρησιμοποιήστε τους οδηγούς που παρέχονται μαζί με το παιδικό κάθισμα, σε περίπτωση που το κάθισμα του αυτοκινήτου δεν είναι εξοπλισμένο.

Προσοχή: εάν υπάρχουν σημεία στερέωσης Isofix στο κάθισμα του αυτοκινήτου, τοποθετήστε το παιδικό κάθισμα χρησιμοποιώντας **ΠΑΝΤΑ** τα στηρίγματα Isofix και **ΜΟΝΟ** σε συνδυασμό με τις ζώνες ασφαλείας του αυτοκινήτου. Ανατρέξτε στη λίστα των συμβατών αυτοκινήτων.

8.1 Συνδέστε το παιδικό κάθισμα στη θέση που είναι πιο κατάλληλη στο κάθισμα του αυτοκινήτου, στραμμένο προς την κατεύθυνση κίνησης.

8.2 Περιστρέψτε το μοχλό ρύθμισης (**10**) δεξιόστροφα, και ταυτόχρονα βγάλτε τα στηρίγματα Isofix (**9**) μέχρι το τέρμα της

διαδρομής, διασφαλίζοντας ότι δεν μπορούν να επιστρέψουν.

8.3 Τοποθετήστε το παιδικό κάθισμα προς τη φορά κίνησης επάνω στα καθίσματα που είναι εφοδιασμένα με σημεία στερέωσης Isofix.

8.4 Στερεώστε τα στηρίγματα Isofix (9) του παιδικού καθίσματος στα σημεία στερέωσης του αυτοκινήτου μέχρι να ακούσετε το “κλικ” της σωστής αγκίστρωσης. Το σχετικό παράθυρο ελέγχου θα αλλάξει από κόκκινο σε πράσινο.

8.5 Περιτρήψτε το μοχλό ρύθμισης (10) αριστερόστροφα και ταυτόχρονα σπρώξτε το παιδικό κάθισμα επάνω στην πλάτη του αυτοκινήτου για να εξαλείψετε κάθε κενό που μπορεί να προκύψει μεταξύ του καθίσματος και του παιδικού καθίσματος.

ΠΡΟΣΟΧΗ!

Τα στηρίγματα Isofix αποτελούν ένα πρόσθετο σύστημα για τη στερέωση του παιδικού καθίσματος, αλλά από μόνα τους δεν επαρκούν για να εξασφαλίσουν την ασφάλεια του παιδιού στο παιδικό κάθισμα.

Το παιδί πρέπει πάντα να ασφαλιζεται με τις ζώνες ασφαλείας τριών σημείων του αυτοκινήτου.

9

ΑΣΦΑΛΙΣΗ ΤΟΥ ΠΑΙΔΙΟΥ ΣΤΟ ΠΑΙΔΙΚΟ ΚΑΘΙΣΜΑ

9.1 Τοποθετήστε σωστά το παιδί στο παιδικό κάθισμα.

9.2 Περάστε τη ζώνη ασφαλείας του αυτοκινήτου μέσα από τον άνω οδηγό των ζωνών (6) κάτω από το προσκέφαλο και χαμηλά (8) κάτω από το μπράτσο του παιδικού καθίσματος.

9.3 Περάστε το διαγώνιο τμήμα της ζώνης ασφαλείας του αυτοκινήτου μέσα από τον οδηγό της άνω ζώνης (6).

9.4 Περάστε το τμήμα της κοιλιάς της ζώνης ασφαλείας του αυτοκινήτου μέσα από τον κάτω οδηγό της ζώνης (8) σε αντιστοιχία με τη δέστρα της ζώνης του αυτοκινήτου.

9.5 Βεβαιωθείτε ότι κανένα τμήμα της ζώνης ασφαλείας του αυτοκινήτου δεν έχει στρίψει ή έχει μαγκώσει και ότι η επένδυση του παιδικού καθίσματος δεν εμποδίζει την κίνηση ή το σωστό μοντάρισμα της ζώνης ασφαλείας.

ΕΓΚΑΤΑΣΤΑΣΗ ΤΟΥ ΚΑΘΙΣΜΑΤΟΣ ΣΤΟ ΑΥΤΟΚΙΝΗΤΟ

10. Βεβαιωθείτε ότι το διαγώνιο τμήμα της ζώνης ασφαλείας του αυτοκινήτου, είναι τοποθετημένη στον ώμο του παιδιού ενώ το κοιλιακό τμήμα είναι τοποθετημένο σωστά

επάνω στα πλαιιά. Τεντώστε τη ζώνη του αυτοκινήτου τραβώντας το διαγώνιο τμήμα και ελέγξτε ότι δεν είναι χαλαρή και ότι το παιδί είναι σωστά στερεωμένο.

Για να βγάλετε το παιδί από το παιδικό κάθισμα, αφαιρέστε και βγάλτε τη ζώνη ασφαλείας του αυτοκινήτου.

ΕΛΕΓΧΟΣ ΘΕΣΗΣ ΤΟΠΟΘΕΤΗΣΗΣ ΤΗΣ ΖΩΝΗΣ ΑΣΦΑΛΕΙΑΣ

11. Για να εξασφαλιστεί η καλύτερη προστασία του παιδιού, η ζώνη ασφαλείας του αυτοκινήτου πρέπει να οδηγείται έτσι ώστε να περνάει πάνω από τους ώμους, χωρίς υπερβολικό σφίξιμο. Βεβαιωθείτε ότι έχετε ρυθμίσει αυτή τη θέση για να την προσαρμόσετε στην ανάπτυξη του παιδιού.

ΑΦΑΙΡΕΣΗ ΤΟΥ ΠΑΙΔΙΚΟΥ ΚΑΘΙΣΜΑΤΟΣ

12. Χρησιμοποιήστε το το γκρι κουμπί δίπλα από τα στηρίγματα Isofix, για να τα απελευθερώσετε και αποσυνδέσετε το παιδικό κάθισμα από το κάθισμα του αυτοκινήτου.

ΠΡΟΣΟΧΗ!

Αν δυσκολεύεστε να απελευθερώσετε τα στηρίγματα Isofix, προσπαθήστε να σπρώξετε το παιδικό κάθισμα προς το κάθισμα του αυτοκινήτου με μεγαλύτερη δύναμη και ταυτόχρονα να χρησιμοποιήσετε το γκρι κουμπί στα στηρίγματα Isofix. Σε περίπτωση περαιτέρω δυσκολίας, συμβουλευτείτε τον Κατασκευαστή ή τον πωλητή.

ΡΥΘΜΙΣΗ ΤΟΥ ΠΡΟΣΚΕΦΑΛΟΥ

13. Για να ρυθμίσετε το ύψος, χρησιμοποιήστε τον πίσω μοχλό (5) και συνοδεύστε το προσκέφαλο (1) στη θέση που επιθυμείτε. Μόλις επιτευχθεί το σωστό ύψος, ελευθερώστε το μοχλό (5) και συνοδεύστε το προσκέφαλο στην πιο κοντινή θέση ασφάλισης, μέχρι να ακούσετε καθαρά το “κλικ” της σωστής αγκίστρωσης.

ΑΦΑΙΡΕΣΗ ΤΗΣ ΕΠΕΝΔΥΣΗΣ

14. Για να αφαιρέσετε την επένδυση της πλάτης, τραβήξτε την απλά προς τα έξω και βγάλτε την.

15. Για να αφαιρέσετε την επένδυση των πλευρικών πλαισίων, τραβήξτε τα απλά προς τα έξω και βγάλτε τα.

16. Απομακρύνετε την πλάτη από το κάθισμα, λυγίζοντας και φέρνοντας στην εκτεταμένη θέση.

17. Για να αφαιρέσετε την επένδυση του

καθίσματος, τραβήξτε την απλά προς τα έξω και βγάλτε την.

ΑΝΤΙΚΑΤΑΣΤΑΣΗ ΤΗΣ ΕΠΕΝΔΥΣΗΣ ΤΟΥ ΚΑΘΙΣΜΑΤΟΣ

18. Για να ντύσετε το κάθισμα του παιδικού καθίσματος, συνοδεύστε την επένδυση πρώτα γύρω από τα μπράτσα, έπειτα προς τα εμπρός και προς τα πίσω.

19. Επιστρέψτε την πλάτη σε κατακόρυφη θέση, λυγίζοντας προς τα εμπρός μέχρι το σημείο αγκίστρωσης.

20. Συνοδεύστε την επένδυση στα πλευρικά πλαίσια, τοποθετώντας την σωστά στις εγκοπές που υπάρχουν επάνω στη δομή.

21. Συνοδεύστε την επένδυση του προσκέφαλου, τοποθετώντας την σωστά στις εγκοπές που υπάρχουν επάνω στη δομή.

ΚΑΘΑΡΙΣΜΟΣ ΚΑΙ ΣΥΝΤΗΡΗΣΗ ΦΥΛΑΞΗ

1) Φυλάξτε το κάθισμα σε ασφαλές μέρος όταν δεν χρησιμοποιείται.

2) ΜΗΝ τοποθετήστε βαριά αντικείμενα επάνω στο παιδικό κάθισμα.

3) Τοποθετείτε **πάντα** το παιδικό κάθισμα σε ένα στεγνό περιβάλλον.

4) ΜΗΝ τοποθετείτε το παιδικό κάθισμα κοντά σε μια άμεση πηγή θερμότητας, όπως ένα καλοριφέρ.

ΕΠΕΝΔΥΣΗ

1) Η επένδυση του παιδικού καθίσματος αφαιρείται εύκολα και μπορεί να πλυθεί με το χέρι με ένα ουδέτερο απορρυπαντικό και κρύο

νερό.

2) Μην πρεσάρετε, σιδερώνετε, καθαρίζετε με στεγνό καθάρισμα στεγνώνετε σε ένα στεγνωτήριο ή στύβετε την επένδυση.

3) Μη χρησιμοποιείτε διαλύτες, καυστικά ή λειαντικά απορρυπαντικά.

4) Στεγνώστε την τεντωμένη, μακριά από πηγές θερμότητας και άμεσο ηλιακό φως.

5) Εάν είναι απαραίτητο να αντικαταστήσετε την επένδυση, χρησιμοποιήστε μόνο πιστοποιημένα ανταλλακτικά. Είναι τα μόνα ασφαλή, δοκιμασμένα και σχεδιασμένα για να ταιριάζουν σε αυτό το παιδικό κάθισμα.

ΠΛΑΣΤΙΚΑ/ΜΕΤΑΛΛΙΚΑ ΜΕΡΗ

1) Χρησιμοποιήστε ένα ήπιο απορρυπαντικό και ζεστό νερό.

2) Μην αφαιρείτε, αποσυναρμολογείτε ή τροποποιείτε κανένα μέρος της επένδυσης του παιδικού καθίσματος.

3) Μη λαδώνετε ή λιπαίνετε κανένα μέρος της δομής του παιδικού καθίσματος.

ΕΛΕΓΧΟΣ

1) Ελέγχετε τακτικά το παιδικό κάθισμα για να ελέγξετε οποιαδήποτε κατάσταση φθοράς.

2) Ένα ελαφρύ κτύπημα του παιδικού καθίσματος όταν δεν χρησιμοποιείται, είναι φυσιολογικό. Σε περίπτωση αμφιβολίας, επικοινωνήστε αμέσως με τον κατασκευαστή.

3) Ελέγξτε τα ρυθμιζόμενα μέρη του παιδικού καθίσματος κάθε 6 μήνες περίπου, για να βεβαιωθείτε ότι εξακολουθούν να είναι ακόμα κατάλληλα σύμφωνα με την ανάπτυξη του παιδιού.



- Group 2/3
- 15 kg -36 kg(3-12)
- Universal

, 27†

†

“ (Universal)”

†

ISOFIX

“ ”

ECE-R44/04

- Tolomeo 2.3 Ifix

UN/ECE 16

3

):

IS 가 3

가



가 , 가

가 , 가

ISO

가
가
가

가 , 가

가

가

가

가

가

가

• Tolomeo 2.3 Ifix

가

가

• Tolomeo 2.3 Ifix

가

가

가

3

3

(가

UNIVERSAL

3

-
-

ISOFIX

-
- 2 Isofix

4

4.1

4.2

가 (6)

4.3

가 (8)

4.4

가

가

가

가

5

5.1

가

가

가

5.2

가

6.

가

가

ISOFIX

7/8

7.1

Isofix

가

Isofix

가

가

Isofix

가

: Isofix 가

Isofix

8.1

8.2 Isofix

(10)

Isofix

(9)

Isofix

8.3

8.4

" " 가

Isofix

Isofix

(9)

Isofix

8.5 Isofix

(10)

가

Isofix

9

9.1

9.2

가

(8)

(6)

가

9.3

가

(6)

9.4

가

(8)

9.5

가

가

가

10.

가

가

가

가

11. 가 가 2)
3)
4)

12. Isofix 가 1)
! Isofix 2)
Isofix ,가 3)
Isofix , 4)
Isofix 가 5)

13. (1) 1)
(5) (5) 2)
,가 가 3)
, " " 가

14. 1)
2)

15.
16. 3) 6 가
17.

18.

19.
20.
21.

1)

Inglesina

L'Inglesina Baby S.p.A.

Via Lago Maggiore, 22/26 - 36077 Altavilla Vicentina - Vicenza - Italy
Tel. +39 0444 392 200 - Fax +39 0444 392 250
inglesina.com - info@inglesina.com